

# CENTRALINA WI-SA MENU UTENTE

VERSIONE  
**2.4**

Centralina elettronica di regolazione

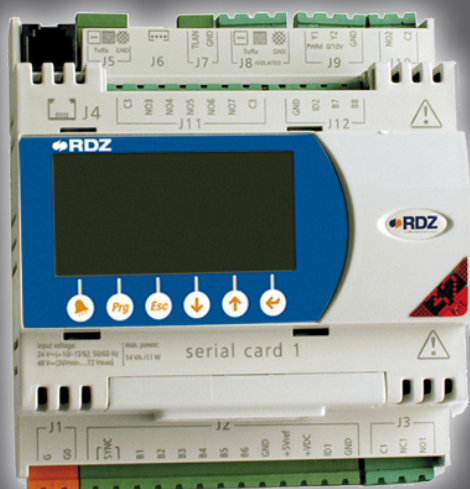





## AVVERTENZE PER LA SICUREZZA

### AVVERTENZE PER LA SICUREZZA

Leggere con attenzione questo libretto prima dell'installazione e/o dell'uso dell'apparecchiatura e conservarlo in un luogo accessibile.

L'ufficio tecnico del Costruttore si rende disponibile ai numeri indicati sul retro del presente libretto per consulenze o richieste tecniche particolari.



#### ATTENZIONE

**L'installazione e la manutenzione vanno eseguiti solo da personale qualificato pena il decadimento della Garanzia.**

• Esigere solo ricambi originali: la mancata osservazione di questa norma fa decadere la garanzia.

### SMALTIMENTO



In base a quanto previsto dalle seguenti direttive europee 2011/65/UE, 2012/19/UE e 2003/108/CE, relative alla riduzione dell'uso di sostanze pericolose nelle apparecchiature elettriche ed elettroniche, nonché allo smaltimento dei rifiuti.

Il simbolo del cassonetto barrato riportato sull'apparecchiatura indica che il prodotto alla fine della propria vita utile deve essere raccolto separatamente dagli altri rifiuti.

L'utente dovrà, pertanto, conferire l'apparecchiatura giunta a fine vita agli idonei centri di raccolta differenziata dei rifiuti elettronici ed elettrotecnici, oppure riconsegnarla al rivenditore che, a fronte di acquisto di apparecchio equivalente, è tenuto al ritiro gratuito del prodotto da smaltire.

L'adeguata raccolta differenziata per l'avvio successivo dell'apparecchiatura dismessa al riciclaggio, al trattamento e allo smaltimento ambientale compatibile contribuisce ad evitare possibili effetti negativi sull'ambiente e sulla salute e favorisce il riciclo dei materiali di cui è composta l'apparecchiatura.

Lo smaltimento abusivo del prodotto da parte dell'utente comporta l'applicazione delle sanzioni previste dalla vigente normativa in materia.



## INDICE

DESCRIZIONE	PAGINA
Presentazione	4
Descrizione generale	5
Schema riassuntivo delle maschere	6
Schema funzionale delle maschere	8
Interventi sui menu	15
ε - maschera Menu INFO	16
0 - maschera Principale	16
1 - maschera On-Off generale (nel caso di multiimpianti)	18
2 - maschera Menu impianto/zone	19
3 - maschera Menu impostazioni	40
Visualizzazione guasti e malfunzionamenti	49



## PRESENTAZIONE

La centralina WI è una centralina personalizzabile che può essere utilizzata nella gestione di un massimo di 8 impianti miscelati, un massimo di 64 zone climatiche con 64 deumidificatori indipendenti, e gestione di un massimo di 8 unità trattamento aria (U.T.A.) con funzionalità di deumidificazione ventilazione rinnovo ed integrazione.

Inoltre è predisposta per le seguenti modalità di funzionamento:

- **AUTONOMA:** installazione su impianti con produzione autonoma.
- **SLAVE:** installazione su impianti con produzione centralizzata. In questa configurazione l'installazione prevede l'utilizzo della centralina WI.MASTER.NET.



Il manuale utente illustrato è generico per tutte le possibili modalità di funzionamento.

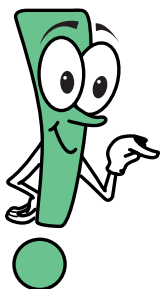

La centralina di controllo è strutturata in due diversi "livelli di accesso":

- **"base"**: l'utente può inserire i valori delle temperature di comfort desiderate, le fasce orarie di funzionamento con orari giornalieri e settimanali, etc. I dati introdotti sono indispensabili per fare in modo che la centralina di controllo soddisfi le esigenze dell'utente.
- **"avanzato"**: protetto da password, dove vengono impostati i settaggi della macchina. Sono accessibili solo ai tecnici specializzati perché una errata introduzione dei valori genera malfunzionamenti. Le impostazioni di configurazione che il tecnico specializzato apporta (utilizzando il menu ad esso riservato), faranno visualizzare nel menu utente solo le maschere necessarie, nascondendo le altre a vantaggio della chiarezza e semplicità di utilizzo.

L'uso della centralina è facile e rapido in quanto l'utente viene guidato, nel percorso di lettura o di introduzione dei dati, da una chiara simbologia lampeggiante, che lo aiuta la scelta dei tasti da utilizzare per raggiungere lo scopo prefissato (consultare **Tabella A** - Simbologia lampeggiante).

La procedura di inserimento dei dati si ripropone immutata per ogni maschera, tranne in alcune maschere di visualizzazione dove si può solamente accedere alle informazioni sul funzionamento dell'impianto senza nessuna possibilità di variazione.

**Tabella A - SIMBOLOGIA LAMPEGGIANTE**

ICONE DI MOVIMENTO		
Quando lampeggia il cursore...	Premendo il tasto....	Succede che...
⊕	↓ oppure ↑	si accede alla maschera <b>successiva o precedente</b>
	←	si accede ai <b>campi da modificare</b> all'interno della maschera in cui ci si trova
⌂	Esc	si ritorna al menu <b>precedente</b>
*	↓ oppure ↑	si accede al campo successivo (se presente)
	←	si accede ai <b>sottomenu</b>
CAMPI VALORE		
esempio: 24°C	↓ oppure ↑	si decrementa / incrementa un valore (es. da "24°C" a "25°C")
	←	si conferma un valore e si passa al campo successivo
CAMPI TESTO		
esempio: Off/ On	↓ oppure ↑	si cambia l'impostazione corrente (es. da "ON" a "OFF")
	←	si conferma il valore espresso dal testo e si passa al campo successivo



# SCHEMA RIASSUNTIVO DELLE MASCHERE

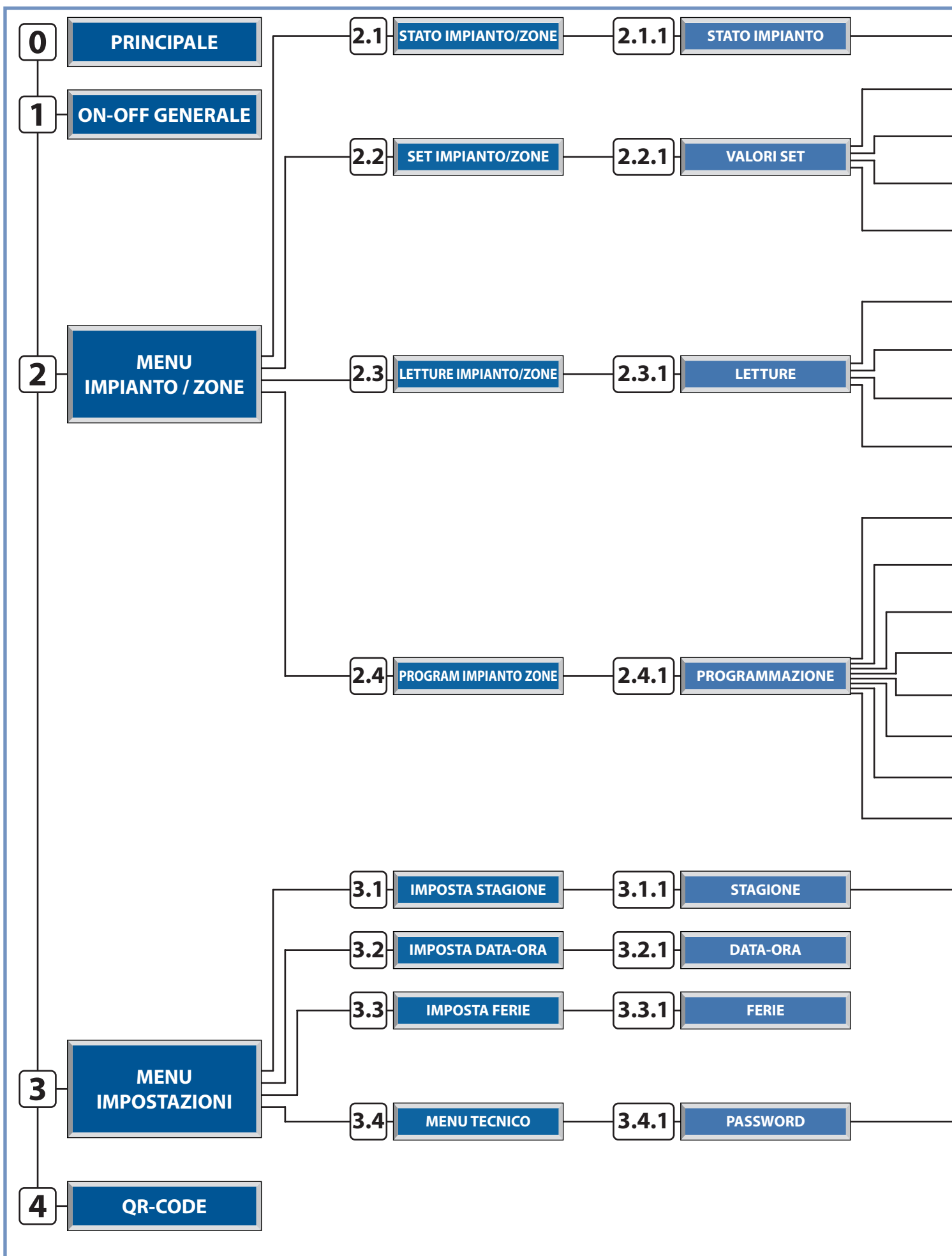

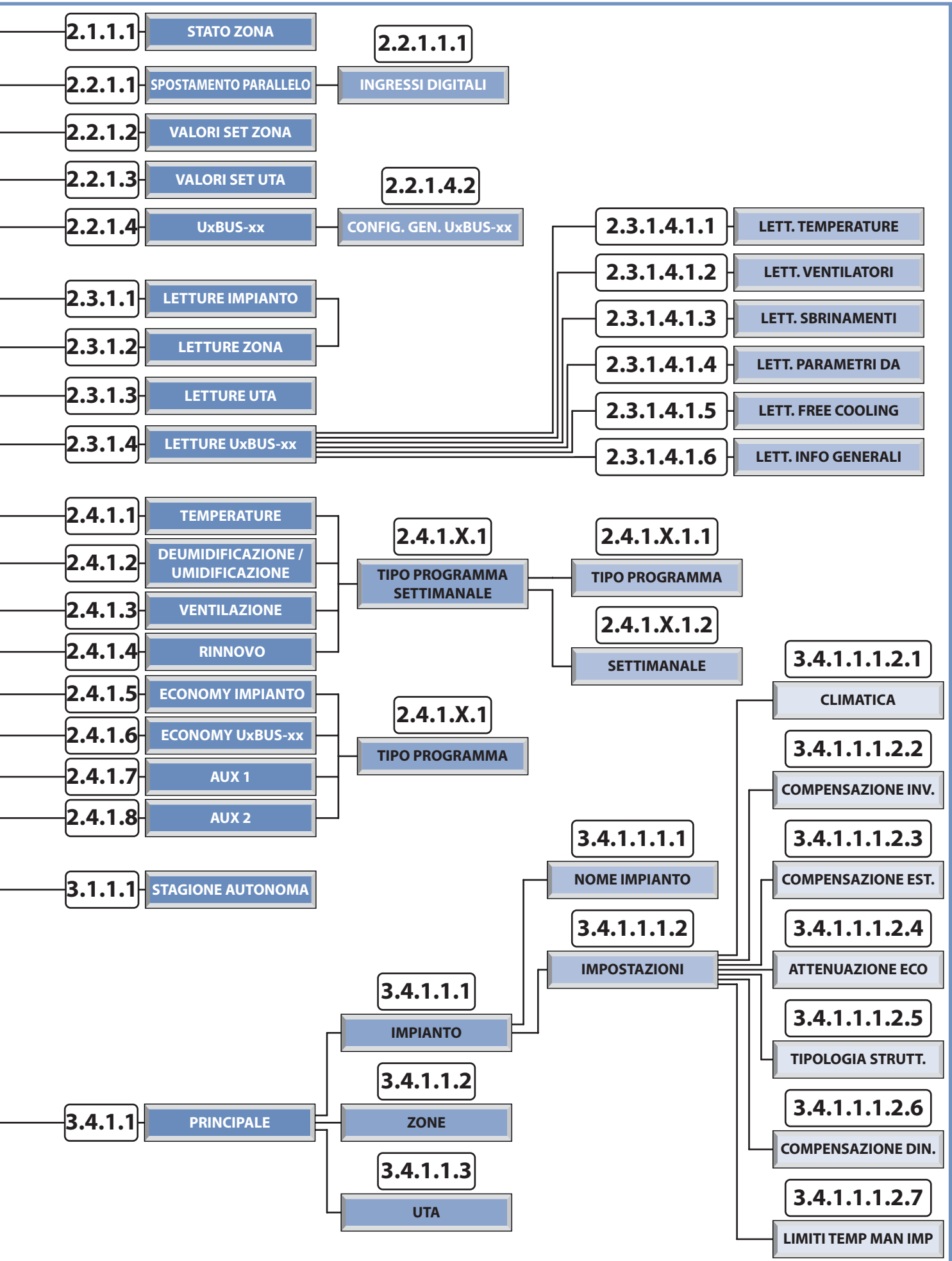









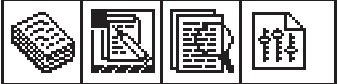











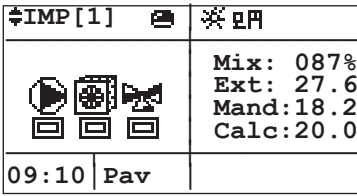
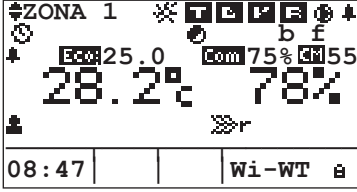

# SCHEMA FUNZIONALE DELLE MASCHERE

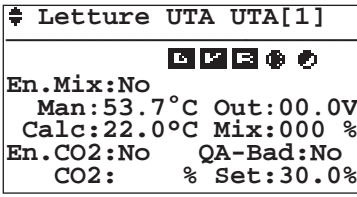
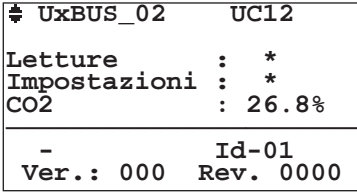
SE L'UTENTE DESIDERA...		DEVE CONSULTARE LA MASCHERA...
<b>INFORMAZIONI SU:</b> Tipologia di Hardware, indirizzo della scheda, tipologia di programma, versione del programma	i	
<b>VISUALIZZARE LA SCHERMATA PRINCIPALE</b> Versione del programma, Stagionalità, Attivazione Generale, Data	0	
<b>SPEGNERE TUTTI GLI IMPIANTI</b> <b>Off:</b> Spegnimento Generale centralina <b>On:</b> Accensione Generale centralina  <b>N.B. Maschera presente solo su configurazioni con più di un impianto miscelato</b>	1	
<b>GESTIRE IMPIANTI E ZONE</b> Menu di scelta funzionalità Impianto-Zone: Stato / Set / Letture / Programmazione	2	
<b>MODIFICARE LO STATO DI IMPIANTI (ON/OFF) E ZONE (ON/OFF/PGM/PGM MANUALE)</b>	2.1	
<b>MODIFICARE LO STATO DI UN IMPIANTO</b> <b>Off:</b> Spegnimento Impianto e Zone associate (l'impianto si attiva automaticamente se la centralina rileva una temperatura inferiore a 5°C - funzione "Antigelo") <b>On:</b> Attivazione impianto.	2.1.1	
<b>MODIFICARE LO STATO DI UNA ZONA E IL SUO BLOCCO TERMINALE REMOTO</b> <b>Off:</b> Spegnimento Zona. <b>Man:</b> Accensione Zona in funzione del set impostato. <b>Pgm:</b> Zona in modalità programmazione (accensione della Zona in funzione delle temperature e fasce orarie impostate nel menu di programmazione). <b>Pgm/Man:</b> Zona in modalità programmazione manuale (accensione della Zona in funzione delle fasce orarie impostate nel menu di programmazione e temperature settate nel modo manuale).  <b>Sbloccata:</b> Permette di modificare i set sui terminali remoti. <b>Bloccata:</b> Inibisce la possibilità di modificare i set da terminali remoti	2.1.1.1	



<p><b>MODIFICARE I PARAMETRI DI IMPIANTI E ZONE E UTA</b></p>	<p style="text-align: center;"><b>2.2</b> <b>2.2.1</b></p>	<div style="border: 1px solid black; padding: 5px;"> <p>⇨ [SET IMP-ZONE]</p>  <p>⊕ Imposta valori set di Impianti e Zone</p> <hr/> <p>⇨ VALORI SET</p> <p>IMP[1] * </p> <p>N°:02 Zone *</p> <p>UTA * UxBUS *</p> <p>⊕ Modifica valori di Set Impianto &amp; Zone</p> </div>
<p><b>MODIFICA DELLO SPOSTAMENTO PARALLELO</b> Questo parametro gestisce lo spostamento che si può introdurre nel calcolo della temperatura di mandata dell'impianto ottenuto tramite la retta di compensazione.</p>	<p style="text-align: center;"><b>2.2.1.1</b></p>	<div style="border: 1px solid black; padding: 5px;"> <p>⇨IMP[1] Set-Est</p> <p>Spost Parall: 0.0°C</p> <p>ID-Remote:*</p> <p>⊕ Set di impianto</p> </div>
<p><b>MODIFICA DEGLI INGRESSI DIGITALI</b> Modifica degli ingressi digitali, modificandone le destinazioni d'uso e l'identificazione dello stato del contatto con componente a riposo</p>	<p style="text-align: center;"><b>2.2.1.1.1</b></p>	<div style="border: 1px solid black; padding: 5px;"> <p>⇨ Tipo Segnalazione</p> <p>Ing. Digitale Wi-M1</p> <p style="text-align: right;">N/N 0/0</p> <p>ID1: Stagione --NO</p> <p>ID2: On-Off Generale --NO</p> <p>ID3: -----NO</p> <p>ID4: -----NO</p> </div>
<p><b>MODIFICARE I PARAMETRI DELLE ZONE</b> Settaggio dei parametri Temperatura e Umidità/Indice Comfort(*) delle zone in funzionamento MANUALE o PROGRAMMAZIONE MANUALE</p> <p>(*) se presente il deumidificatore</p>	<p style="text-align: center;"><b>2.2.1.2</b></p>	<div style="border: 1px solid black; padding: 5px;"> <p>⇨ZONA 1 Set Val Est</p> <hr/> <p>22.0 55</p> <p style="font-size: 1.2em; font-weight: bold;">25.0% 55%</p> <p>⊕ Impostazioni di set Manuali 24h</p> </div>
<p><b>MODIFICARE I PARAMETRI DELLE UTA</b> Abilitare o meno la funzione di integrazione e impostare le relative temperature di funzionamento; in presenza di sonda qualità dell'aria, settare il valore di riferimento di CO2 per l'attivazione del rinnovo.</p>	<p style="text-align: center;"><b>2.2.1.3</b></p>	<div style="border: 1px solid black; padding: 5px;"> <p>⇨UTA[1] Set UTA</p> <p>Abi.Est:No Abi.Inv:No</p> <p>Diff.integr.:03.0°C</p> <p>Aria neutra:22.0°C</p> <p>CO2:30%</p> <p>⊕ Set parametri UTA</p> </div>
<p><b>LETTURE / IMPOSTAZIONI Ux:</b> Nella maschera viene riportata la tipologia della macchina selezionata e l'identificativo.</p> <p><b>CO2:</b> Lettura del valore di CO2 (con sonda QA presente)</p>	<p style="text-align: center;"><b>2.2.1.4</b></p>	<div style="border: 1px solid black; padding: 5px;"> <p>⇨ UxBUS_02 UC12</p> <p>Letture : *</p> <p>Impostazioni : *</p> <p>CO2 : 26.8%</p> <hr/> <p>- Id-01</p> <p>Ver.: 000 Rev. 0000</p> </div>
<p><b>LETTURE TEMPERATURE UxBUS_xy</b> (xy = indice di macchina)</p> <p><b>Temp.Mandata:</b> Lettura temperatura dell'aria di mandata.  <b>Temp.Acqua:</b> Lettura temperatura dell'acqua in ingresso.  <b>Temp.Conden:</b> Lettura temperatura di condensazione del gas nel circuito frigorifero  <b>Temp.Evapor:</b> Lettura temperatura di evaporazione del gas nel circuito frigorifero  <b>Temp.Esterna:</b> Lettura temperatura esterna.  <b>Funzionalità attive</b> Quando lo sfondo dei quadratini si scurisce, indica che la funzione è attiva.</p> <p>Deumidificazione:  = ON Free-cooling:  = ON  Integrazione:  = ON Boost:  = ON  Rinnovo:  = ON Economy:  = ON  Ventilazione:  = ON</p>	<p style="text-align: center;"><b>2.2.1.4.1.1</b></p>	<div style="border: 1px solid black; padding: 5px;"> <p>⇨ UxBUS_01 UC11</p> <p style="background-color: black; color: white; padding: 2px;"><b>Letture Temperature</b></p> <p>Temp.Mandata:000.0°C</p> <p>Temp.Acqua :000.0°C</p> <p>Temp.Conden.:000.0°C</p> <p>Temp.Evapor.:000.0°C</p> <p>Temp.Esterna:000.0°C</p> <p style="text-align: center;"></p> </div>

<p><b>LETTURE VENTILATORI sul UxBUS selezionato:</b></p> <p><b>rpm Ambiente:</b> Velocità di rotazione del ventilatore di immissione.</p> <p><b>rpm Espulsione:</b> Velocità di rotazione del ventilatore di espulsione.</p> <p><b>Trasd.Press. A:</b> Lettura pressione aria differenziale trasdut. A.</p> <p><b>Trasd.Press. B:</b> Lettura pressione aria differenziale trasdut. B.</p> <p><b>Pos.Valv.H2O:</b> Posizione della valvola H2O.</p>	<p>2.2.1.4.1.2</p>	<pre> UxBUS 01 UC11 Letture Ventilatori  rpm Ambiente :00000 rpm Espulsione:00000 Trasd. Press.A:aaaa.a Trasd. Press.B:aaaa.a Pos. Valv. H2O:00000 </pre>
<p><b>LETTURE SBRINAMENTI:</b></p> <p><b>Defrost ON/Off:</b> Visualizza lo stato dello sbrinamento.</p> <p><b>Num. Defrost:</b> Visualizza il numero di cicli di sbrinamento effettuati</p>	<p>2.2.1.4.1.3</p>	<pre> UxBUS 01 UC11 Letture Sbrinamenti  Defrost ON/Off: 000 Num. Defrost: 000 </pre>
<p><b>LETTURE PARAMETRI Unità DA:</b></p> <p><b>Temp. Surrisc:</b> Temperatura di surriscaldamento.</p> <p><b>Pos.Valv.H2O P:</b> Posizione della valvola dell'acqua della batteria di pretrattamento</p> <p><b>Pos.Valv.H2O C:</b> Posizione della valvola dell'acqua della batteria di condensazione</p>	<p>2.2.1.4.1.4</p>	<pre> UxBUS 01 UC11 Letture Parametri  Temp. Surrisc: 00.0°C Pos.Valv.H2O P: 100% Pos.Valv.H2O C: 100% </pre>
<p><b>LETTURE INFO MACCHINA:</b></p> <p>Indicazione sulla tipologia con cui è configurata la macchina per il Free Cooling.</p> <p><b>Pre:</b> Ingresso aria Free Cooling prima del pacco alettato.</p> <p><b>Post:</b> Ingresso aria Free Cooling dopo il pacco alettato.</p>	<p>2.2.1.4.1.5</p>	<pre> UxBUS 01 UC11 Info Macchina  FreeCooling: Pre </pre>
<p><b>INFORMAZIONI GENERALI SUL Ux SELEZIONATO:</b></p> <p><b>ID Ux:</b> Indice sulla rete Modbus.</p> <p><b>Modello:</b> Modello Ux.</p> <p><b>Ver:</b> Versione software installata sulla macchina.</p> <p><b>Rev:</b> Revisione software installata sulla macchina.</p> <p><b>Inst. dx/sx:</b> Installazione destra/sinistra (* Solo per unità WHR).</p>	<p>2.2.1.4.1.6</p>	<pre> UxBUS 01 UC11 Letture info  ID Ux:09 - Modbus Modello:- Ver:xxx Rev:0000 Inst. dx/sx (*) </pre>
<p><b>INFORMAZIONI GENERALI SUL Ux SELEZIONATO:</b></p> <p><b>Ore funz. fil.:</b> Indica le ore di funzionamento macchina per i filtri in uso. (* Solo per unità WHR).</p>	<p>2.2.1.4.1.7</p>	<pre> UxBUS 01 UC11 Letture filtri  Ore funz. fil.: 0000 </pre>
<p><b>CONFIGURAZIONI GENERALI SUL Ux selezionato:</b></p> <p><b>Temp. Mand. Estiva:</b> Imposta la temperatura di mandata per la stagione estiva.</p> <p><b>Temp.Mand.Inver.:</b> Imposta la temperatura di mandata per la stagione invernale.</p> <p><b>Portata Ambiente:</b> Imposta la portata d'aria da immettere in ambiente.</p>	<p>2.2.1.4.2</p>	<pre> UxBUS 01 UC11 Configurazione  Temp.Mand.Estiva:25.0°C Temp.Mand.Inver.:25.0°C Portata Ambiente:040% </pre>
<p><b>LEGGERE I PARAMETRI DI IMPIANTI E ZONE E MACCHINE PER IL TRATTAMENTO DELL'ARIA</b></p>	<p>2.3 2.3.1</p>	<pre> [ [LETTURE IMP-ZONE] [ [Icone] [ Lettura valori   misurati Imp./Zone [ LETTURE Sof [ IMP[1] * N°:01 Zone * UTA * UxBUS * [ Visualizza valori   misurati Impianto Zone </pre>

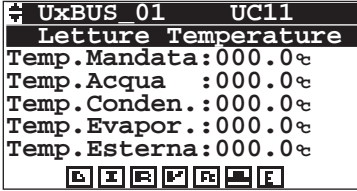
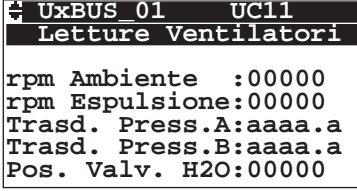
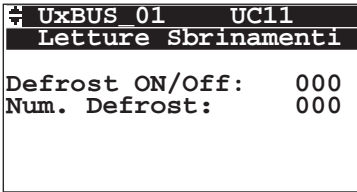



<p><b>LEGGERE I PARAMETRI DEGLI IMPIANTI</b></p> <p><b>Miscelazione:</b> Percentuale attivazione miscelazione  <b>Ext:</b> Temperatura Esterna  <b>Mand:</b> Temperatura Mandata  <b>Calc:</b> Temperatura di Mandata Calcolata  <b>Stato di attivazione</b> pompa impianto  <b>Risorsa energetica</b> (caldaia-chiller)</p>	<p>2.3.1.1</p>	
<p><b>LEGGERE I PARAMETRI DELLE ZONE</b></p> <p><b>Stato Zona:</b> Off / On / Pgm / Pgm-Man; <b>Stato Accensione</b>  <b>T:</b> Temperatura / <b>D:</b> Deumidificazione / <b>U:</b> Umidificazione / <b>[V:</b> Ventilazione / <b>R:</b> Rinnovo]; <b>b:</b> Boost; <b>f:</b> Free cooling;  <b>Com:</b> Programmazione Comfort, <b>CM:</b> Indice Comfort  <b>Eco:</b> Programmazione Economy; <b>Temperatura Misurata;</b> <b>Umidità Misurata</b> (solo per sonde TH)</p>	<p>2.3.1.2</p>	
<p><b>LEGGERE I PARAMETRI DELLE UTA</b></p> <p><b>Stato Accensione [D:</b> Deumidificazione / <b>U:</b> Umidificazione / <b>V:</b> Ventilazione / <b>R:</b> Rinnovo]   : Pompa impianto attiva/disattiva   : Integrazione attiva/disattiva  <b>En.Mix:</b> Abilitazione calcolo miscelazione  <b>Man:</b> Valore rilevato dalla sonda canale  <b>Calc:</b> Temperatura di miscelazione calcolata  <b>Out:</b> Valore di output della miscelatrice  <b>Mix:</b> Percentuale di apertura della valvola miscelatrice  <b>En.CO2:</b> Presenza della sonda di qualità dell'aria  <b>CO2:</b> Valore percentuale di CO<sub>2</sub> rilevata dalla sonda canale  <b>QA-Bad:</b> Presenza eccessiva di CO<sub>2</sub> nell'aria  <b>Set:</b> Soglia indicata come qualità d'aria pulita</p>	<p>2.3.1.3</p>	
<p><b>LETTURE / IMPOSTAZIONI Ux:</b></p> <p>Nella maschera viene riportata la tipologia della macchina selezionata e l'identificativo.</p> <p><b>CO2:</b> Lettura del valore di CO2 (con sonda QA presente)</p>	<p>2.3.1.4</p>	
<p><b>LETTURE TEMPERATURE UxBUS_xy</b>  <b>(xy = indice di macchina)</b></p> <p><b>Temp.Mandata:</b> Lettura temperatura dell'aria di mandata.  <b>Temp.Acqua:</b> Lettura temperatura dell'acqua in ingresso.  <b>Temp.Conden:</b> Lettura temperatura di condensazione del gas nel circuito frigorifero  <b>Temp.Evapor:</b> Lettura temperatura di evaporazione del gas nel circuito frigorifero  <b>Temp.Esterna:</b> Lettura temperatura esterna.  <b>Funzionalità attive</b> Quando lo sfondo dei quadratini si scurisce, indica che la funzione è attiva.</p> <p>Deumidificazione:  = ON Free-cooling:  = ON  Integrazione:  = ON Boost:  = ON  Rinnovo:  = ON Economy:  = ON  Ventilazione:  = ON</p>	<p>2.3.1.4.1.1</p>	
<p><b>LETTURE VENTILATORI sul Ux selezionato:</b></p> <p><b>rpm Ambiente:</b> Velocità di rotazione del ventilatore di immissione.  <b>rpm Espulsione:</b> Velocità di rotazione del ventilatore di espulsione.  <b>Trasd.Press. A:</b> Lettura pressione aria differenziale trasduttore A.  <b>Trasd.Press. B:</b> Lettura pressione aria differenziale trasduttore B.  <b>Pos.Valv.H2O:</b> Posizione della valvola H2O.</p>	<p>2.3.1.4.1.2</p>	
<p><b>LETTURE SBRINAMENTI:</b></p> <p><b>Defrost ON/Off:</b> Visualizza lo stato dello sbrinamento.  <b>Num. Defrost:</b> Visualizza il numero di cicli di sbrinamento effettuati</p>	<p>2.3.1.4.1.3</p>	



<p><b>IMPOSTARE UN PROGRAMMA</b> Standard (STD), Feriale (FER), Festivo (FES), ecc...</p> <p><b>Copiare un programma</b></p>	<p>2.4.1.1.1.1 2.4.1.2.1.1 2.4.1.3.1.1 2.4.1.4.1.1</p>	<table border="1"> <tr> <td><input checked="" type="checkbox"/></td> <td>Da</td> <td>A</td> <td><input checked="" type="checkbox"/></td> <td>27.0</td> </tr> <tr> <td>Temp</td> <td>07:30</td> <td>12:00</td> <td></td> <td>25.0</td> </tr> <tr> <td>Est</td> <td>13:00</td> <td>17:00</td> <td></td> <td>24.0</td> </tr> <tr> <td>Std</td> <td>19:00</td> <td>22:30</td> <td></td> <td>26.0</td> </tr> </table> <p><input checked="" type="checkbox"/> Imposta fasce di programmazione</p>	<input checked="" type="checkbox"/>	Da	A	<input checked="" type="checkbox"/>	27.0	Temp	07:30	12:00		25.0	Est	13:00	17:00		24.0	Std	19:00	22:30		26.0					
<input checked="" type="checkbox"/>	Da	A	<input checked="" type="checkbox"/>	27.0																							
Temp	07:30	12:00		25.0																							
Est	13:00	17:00		24.0																							
Std	19:00	22:30		26.0																							
<p><b>ASSOCIARE UN PROGRAMMA AI GIORNI DELLA SETTIMANA</b></p> <p><b>Copiare una programmazione settimanale</b></p>	<p>2.4.1.1.1.2 2.4.1.2.1.2 2.4.1.3.1.2 2.4.1.4.1.2</p>	<table border="1"> <tr> <td><input checked="" type="checkbox"/></td> <td>ZONA 1</td> <td>Temp</td> <td><input checked="" type="checkbox"/></td> <td></td> </tr> <tr> <td>LU:Std</td> <td>MA:Std</td> <td>ME:Std</td> <td></td> <td></td> </tr> <tr> <td>GI:Std</td> <td>VE:Std</td> <td>SA:Fer</td> <td></td> <td></td> </tr> <tr> <td>DO:Fes</td> <td></td> <td></td> <td></td> <td></td> </tr> </table> <p><input checked="" type="checkbox"/> Associa programma al giorno settimanale</p>	<input checked="" type="checkbox"/>	ZONA 1	Temp	<input checked="" type="checkbox"/>		LU:Std	MA:Std	ME:Std			GI:Std	VE:Std	SA:Fer			DO:Fes									
<input checked="" type="checkbox"/>	ZONA 1	Temp	<input checked="" type="checkbox"/>																								
LU:Std	MA:Std	ME:Std																									
GI:Std	VE:Std	SA:Fer																									
DO:Fes																											
<p><b>IMPOSTARE IL PROGRAMMA PER LA MODALITÀ ECONOMY DELL'IMPIANTO SELEZIONATO</b></p>	<p>2.4.1.5.1</p>	<table border="1"> <tr> <td><input checked="" type="checkbox"/></td> <td></td> <td></td> <td></td> <td>ECO NO</td> </tr> <tr> <td>IMP</td> <td>Da</td> <td>A</td> <td></td> <td>05.0</td> </tr> <tr> <td>ECO</td> <td>07:30</td> <td>12:00</td> <td></td> <td></td> </tr> <tr> <td></td> <td>13:00</td> <td>17:00</td> <td></td> <td></td> </tr> <tr> <td></td> <td>19:00</td> <td>22:30</td> <td></td> <td></td> </tr> </table> <p><input checked="" type="checkbox"/> Imposta fasce di programmazione</p>	<input checked="" type="checkbox"/>				ECO NO	IMP	Da	A		05.0	ECO	07:30	12:00				13:00	17:00				19:00	22:30		
<input checked="" type="checkbox"/>				ECO NO																							
IMP	Da	A		05.0																							
ECO	07:30	12:00																									
	13:00	17:00																									
	19:00	22:30																									
<p><b>IMPOSTARE IL PROGRAMMA PER LA MODALITÀ ECONOMY DELL'Ux</b></p>	<p>2.4.1.6.1</p>	<table border="1"> <tr> <td><input checked="" type="checkbox"/></td> <td></td> <td></td> <td></td> <td>ECO NO</td> </tr> <tr> <td>UTA</td> <td>Da</td> <td>A</td> <td></td> <td>20</td> </tr> <tr> <td>ECO</td> <td>07:30</td> <td>12:00</td> <td></td> <td>50</td> </tr> <tr> <td></td> <td>13:00</td> <td>17:00</td> <td></td> <td>50</td> </tr> <tr> <td></td> <td>19:00</td> <td>22:30</td> <td></td> <td>30</td> </tr> </table> <p><input checked="" type="checkbox"/> Imposta fasce di programmazione</p>	<input checked="" type="checkbox"/>				ECO NO	UTA	Da	A		20	ECO	07:30	12:00		50		13:00	17:00		50		19:00	22:30		30
<input checked="" type="checkbox"/>				ECO NO																							
UTA	Da	A		20																							
ECO	07:30	12:00		50																							
	13:00	17:00		50																							
	19:00	22:30		30																							
<p><b>IMPOSTARE L'ATTIVAZIONE IN PROGRAMMAZIONE DI DUE DISPOSITIVI TRAMITE GLI APPOSITI RELÈ DELLA CENTRALINA</b></p>	<p>2.4.1.7.1 2.4.1.8.1</p>	<table border="1"> <tr> <td><input checked="" type="checkbox"/></td> <td>AUX 1</td> <td></td> <td></td> <td>ECO NO</td> </tr> <tr> <td>ECO</td> <td>Da</td> <td>A</td> <td></td> <td></td> </tr> <tr> <td></td> <td>07:30</td> <td>12:00</td> <td></td> <td></td> </tr> <tr> <td></td> <td>13:00</td> <td>17:00</td> <td></td> <td></td> </tr> <tr> <td></td> <td>19:00</td> <td>22:30</td> <td></td> <td></td> </tr> </table> <p><input checked="" type="checkbox"/> Imposta fasce di programmazione</p>	<input checked="" type="checkbox"/>	AUX 1			ECO NO	ECO	Da	A				07:30	12:00				13:00	17:00				19:00	22:30		
<input checked="" type="checkbox"/>	AUX 1			ECO NO																							
ECO	Da	A																									
	07:30	12:00																									
	13:00	17:00																									
	19:00	22:30																									
<p><b>CAMBIARE IMPOSTAZIONI SU IMPIANTO E PROGRAMMI</b></p>	<p>3</p>	<p><input checked="" type="checkbox"/> &lt;&lt; IMPOSTAZIONI &gt;&gt;</p> <table border="1"> <tr> <td></td> <td></td> <td></td> <td></td> </tr> </table> <p><input checked="" type="checkbox"/> Menu Tecnico</p>																									
<p><b>IMPOSTARE LA STAGIONE (ESTATE/INVERNO)</b></p>	<p>3.1 3.1.1</p>	<p><input checked="" type="checkbox"/> [IMPOSTA STAGIONE]</p> <table border="1"> <tr> <td></td> <td></td> <td></td> <td></td> </tr> </table> <p><input checked="" type="checkbox"/> Imposta Stagionalità di funzionamento</p> <p>STAGIONE</p> <p>Inverno </p>																									

Premere PRG per Manuale/Automatico

| **IMPOSTARE IL CAMBIO STAGIONE IN AUTOMATICO O MANUALE**  **N.B. solo per impianti predisposti idraulicamente al funzionamento automatico** | 3.1.1.1 | Stagione Automatica  Auto Set cambio:22.0 °C Campionamento:030 sec Temp. Neutra:1.0 °C  Modalità cambio |

<b>IMPOSTARE LA DATA E L'ORA</b>	<p>3.2 3.2.1</p>	<div style="border: 1px solid black; padding: 5px;"> <p>☛ [ IMPOSTA DATA-ORA ]</p>  <p>☛ Imposta Data e Ora della centralina</p> <p>☑ -hh- -mm- Ven 16 37 -gg--MM- -AA- 05 Novembre 2010</p> <p>☛ Modifica valori data hh-mm gg-MM-AAA</p> </div>
<b>IMPOSTARE UN PERIODO IN CUI L'IMPIANTO DEVE RESTARE SPENTO (ES. VACANZE)</b>	<p>3.3 3.3.1</p>	<div style="border: 1px solid black; padding: 5px;"> <p>☛ [ IMPOSTA FERIE ]</p>  <p>☛ Imposta ferie Timer Vacanze</p> <p>☑ FERIE </p> <p>Abilita Da:24 Dicembre 2010 A:05 Gennaio 2011</p> <p>☛ Imposta timer vacanze</p> </div>
<b>EFFETTUARE VARIAZIONI SUI NOMI O SUI PARAMETRI FUNZIONALI DELL'IMPIANTO</b>	<p>3.4</p>	<div style="border: 1px solid black; padding: 5px;"> <p>☛ [ MENU TECNICO ]</p>  <p>☛ Accedi al menu' TECNICO</p> </div>
<b>SELEZIONARE COSA VARIARE</b> Impianto Zona Deumidificatori	<p>3.4.1.1</p>	<div style="border: 1px solid black; padding: 5px;"> <p>☑ &lt;MU&gt; Principale          Impianto: *          Zone: *          Deumidificatori: *</p> </div>
<b>VARIARE PARAMETRI DELL'IMPIANTO</b> Modificare il nome dell'impianto Modificare le Impostazioni: Climatica Climatica invernale Climatica estiva Attenuazione Tipologia strutturale (delta Struttura) Compensazione dinamica	<p>3.4.1.1.1 3.4.1.1.1.1 3.4.1.1.1.2</p>	<div style="border: 1px solid black; padding: 5px;"> <p>☑ &lt;MU&gt; Impianto          Nomi: *          Impostazioni *</p> <p>☛ Nome IMP 01          I M P . 1</p> <p>☛IMP[1] 01</p> <p style="text-align: center;">Impostazioni</p> <p>☛ Definizione dei parametri per la miscelazione</p> </div>

<p><b>VARIARE PARAMETRI DELL'IMPIANTO</b>          Modificare il nome dell'impianto          Modificare le Impostazioni:              Climatica              Climatica invernale              Climatica estiva              Attenuazione              Tipologia strutturale (delta Struttura)              Compensazione dinamica</p>	<p>3.4.1.1.1.2.1          3.4.1.1.1.2.2          3.4.1.1.1.2.3          3.4.1.1.1.2.4          3.4.1.1.1.2.5          3.4.1.1.1.2.6          3.4.1.1.1.2.7</p>	<p><b>IMP[1] Climatica 01</b></p> <p>Tipo: Esterna/Amb.nte          Stagione: Inv + Est</p> <p><input checked="" type="checkbox"/> Climatica e stagione di funzionamento</p> <p><b>IMP[1] CompInv 01</b></p> <table border="1"> <tr><td>Min</td><td>Max</td><td>Off</td></tr> <tr><td>TExt: -05.0</td><td>20.0</td><td>0.0</td></tr> <tr><td>TMan: 45.0</td><td>22.0</td><td></td></tr> </table> <p><input checked="" type="checkbox"/> Retta di compensaz. invernale</p> <p><b>IMP[1] CompEst 01</b></p> <table border="1"> <tr><td>Min</td><td>Max</td><td>Off</td></tr> <tr><td>TExt: 23.0</td><td>32.0</td><td>0.0</td></tr> <tr><td>TMan: 20.0</td><td>15.0</td><td></td></tr> </table> <p><input checked="" type="checkbox"/> Retta di compensaz. estiva</p> <p><b>IMP[1] Atten.ne 01</b></p> <table border="1"> <tr><td>&lt;&lt;Pgm/Man&gt;&gt;</td><td>tmp</td><td>Umi</td></tr> <tr><td>Estate:</td><td>2.0</td><td>10</td></tr> <tr><td>Inverno:</td><td>-2.0</td><td>-10</td></tr> </table> <p><input checked="" type="checkbox"/> Attenuazione Eco. Programma Manuale</p> <p><b>IMP[1] DELTA STR.01</b></p> <p>Delta Struttura: 2.0</p> <p><input checked="" type="checkbox"/> Tipo di massetto</p> <p><b>IMP[1] Comp Din 01</b></p> <p>Abilita: Si Pilota: 01          KEst: 3 KDInv: 03          TMin: 10.0 TMax: 50.0</p> <p><input checked="" type="checkbox"/> Compensazione dinamica ambiente</p> <p><b>Limiti Tman. Imp.</b></p> <table border="1"> <tr><td>ESTATE</td><td>INVERNO</td></tr> <tr><td>TMin: 10.0</td><td>TMax: 50.0</td></tr> </table> <p><input checked="" type="checkbox"/> Limite temperatura di mandata</p>	Min	Max	Off	TExt: -05.0	20.0	0.0	TMan: 45.0	22.0		Min	Max	Off	TExt: 23.0	32.0	0.0	TMan: 20.0	15.0		<<Pgm/Man>>	tmp	Umi	Estate:	2.0	10	Inverno:	-2.0	-10	ESTATE	INVERNO	TMin: 10.0	TMax: 50.0
Min	Max	Off																															
TExt: -05.0	20.0	0.0																															
TMan: 45.0	22.0																																
Min	Max	Off																															
TExt: 23.0	32.0	0.0																															
TMan: 20.0	15.0																																
<<Pgm/Man>>	tmp	Umi																															
Estate:	2.0	10																															
Inverno:	-2.0	-10																															
ESTATE	INVERNO																																
TMin: 10.0	TMax: 50.0																																
<p><b>VARIARE PARAMETRI DELLE ZONE</b>          Modificare il nome delle zone</p>	<p>3.4.1.1.2</p>	<p><b>Nome ZONA 01</b></p> <p>Z O N A 1</p>																															
<p><b>VARIARE PARAMETRI DEI DEUMIDIFICATORI</b>          Modificare il nome dei deumidificatori</p>	<p>3.4.1.1.3</p>	<p><b>Nome DEUMIDIF: 01</b></p> <p>U T A [ 1 ]</p>																															
<p><b>QR-CODE / DOWNLOAD MANUALI</b>          Effettua la scansione del codice Qr-Code per accedere alla manualistica aggiornata in formato digitale.</p>	<p>4</p>	<p><b>DOWNLOAD MANUALI</b></p> 																															



# INTERVENTI SUI MENU

Nelle pagine successive vengono descritti tutti i menu utente.  
All'inizio viene presentata la schermata con una breve descrizione delle sue caratteristiche e simbologie.

## ESEMPIO

INDIRIZZO 2 MENU IMPIANTO-ZONE / 2.2 SET IMPIANTO-ZONE / 2.2.1 VALORI SET /

2.2.1.2 MASCHERA VALORI SET ZONA

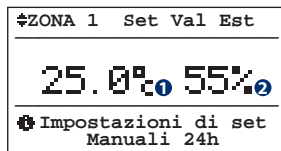

Entrando nel sottomenu impostazione "Set Valori Est. (Estivi)/Inv (Invernali)", si possono fissare i valori di comfort per le varie zone, per quanto riguarda la Temperatura/Umidità (quest'ultima solo in estate). Questi valori entrano in gioco quando lo stato d'attivazione della zona è "Man" (vedi schermata 2.1.1.1 - "Stato Zona"). Il comportamento per l'attivazione della zona e dei deumidificatori, con i differenziali di attivazione ed i set impostati, sono riassunti in maniera schematica nelle figure 2.2.1, 2.2.2, 2.2.3 a pagina seguente, dove sono considerati i valori della temperatura e dell'umidità nelle stagionalità di pertinenza. Relativamente ai set sono indicati gli stati di "On" ed "Off" di sistema.

### Tabella delle variabili

Num	Descrizione
1	Valore di temperatura
2	Valore di umidità

### Tabella Dei movimenti

Tasto	Maschera
Esc	2.2.1 VALORI SET

Vengono rappresentati:

- in alto il percorso per accedere alla schermata.
- in centro la rappresentazione grafica della maschera con le relative chiavi di lettura delle variabili.
- a sinistra la descrizione della maschera e indicazioni di utilizzo.
- a destra due tabelle:
  - la prima raffigurante le descrizioni delle variabili della maschera con le eventuali opzioni. Nell'esempio si vedono i valori di temperatura e umidità che possono essere modificati.
  - seconda raffigurante le maschere alle quali è possibile accedere premendo i vari tasti. Nell'esempio si vedono le maschere a cui si possono accedere con il tasto "ESC" accediamo alla maschera "2.2.1 Valori Set".

## SIMBOLOGIE

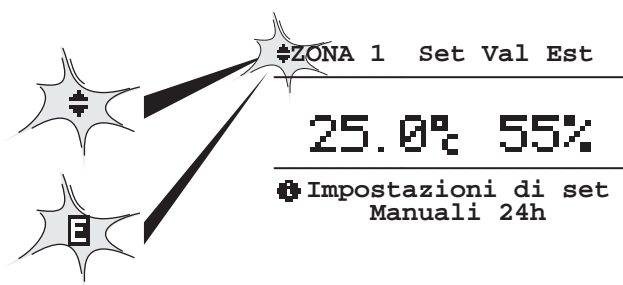

Lampeggio del cursore diverso a seconda che ci siano:

- più impianti (in tal caso si possono scorrere)
- un solo impianto



premendo le frecce SU o GIÙ i valori ciclano (da "off" a "on" e viceversa)

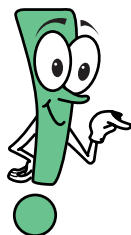

Se si desiderano maggiori informazioni sulla funzionalità dei tasti e delle maschere consultare le prime pagine del manuali contrassegnate con la rubricatura:

INFO



```

Info: Address:1
      Ident:001
      Board:SN
      Device:WI-SA
      Rel: 01.10

Rilascio: <05-09-2011>
  
```

Premendo contemporaneamente i tasti **ESC+DOWN** possiamo accedere al menu di informazioni generali.

In questa sessione vengono visualizzate in successione:

Address : Indirizzo Plan.

Ident : Indirizzo supervisore.

Device : Nome famiglia centralina.

Rel : versione del programma.

Rilascio : data rilascio software.

The screenshot shows the main interface with the following elements: a top status bar with a signal strength icon, a down arrow icon, and the text "[WI-RDZ] 2.2"; a large digital clock display showing "08:52"; a date display at the bottom showing "Sab 21 Maggio 2016"; and several small icons on the left side representing different system functions.

Questa maschera è visualizzata nelle seguenti situazioni:

- all'avvio (start up del sistema);
- dopo un tempo impostabile d'inattività di pressione dei tasti da parte dell'utente (si noti il lampeggio dell'icona di movimento posta sull'angolo in alto a sinistra del display).

#### Attenzione!

**Questa è una maschera di visualizzazione dello stato del sistema e non si possono effettuare modifiche su di essa.**

**Ad esempio, se desideriamo attivare la funzione "Ferie - timer vacanze", dobbiamo spostarci nella relativa maschera "Ferie" ("3 Menu impostazioni" -> "3.3 Ferie") con il tasto "FRECCIA GIÙ", e in questa impostare l'attivazione e le date di inizio e fine periodo.**

#### Tabella delle icone

Icona	Descrizione
↓	Il simbolo ↓ sta ad indicare che il protocollo sull'interfaccia collegata al J5 è P-LAN. Il simbolo ↑ sta ad indicare che il protocollo sull'interfaccia collegata al J5 è Modbus.
	Se è visibile questa icona la modalità "Antigelo" è attivata.
2.2	Versione del software
	Stagione ❄ = Inverno ☀ = Estate
	Stato attivazione della centralina ☑ = Attivato ☒ = Disattivato
	Se è visibile questa icona, la "risorsa energetica" è attivata
	Chiamata attiva su uscita C1
	Chiamata attiva su uscita C2
	Centralina in modalità "vacanza"

#### Tabella Dei movimenti

Tasto	Maschera
	2.4 PROGRAMMAZIONE
	3 MENU IMPOSTAZIONI
	2.3 LETTURE
	1 ON-OFF GENERALE

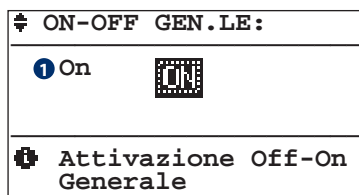

**Attenzione! Questa maschera è visualizzata solo nel caso in cui la centralina va a gestire più di un impianto miscelato.**

**On:** comporta l'attivazione di tutte le funzionalità in base alle impostazioni definite nei vari impianti e zone configurate.

**Off:** se scegliamo di disattivare gli impianti (Off generale), si "ferma tutto".

Qualora si decida di riattivare il sistema (ON generale), gli impianti riprendono il funzionamento seguendo il proprio stato precedentemente impostato.

La modalità di attivazione è riassunta nella "**Comportamento impianto e zone associata**".

Solo le zone appartenenti all'impianto che erano attive (prima dell'OFF impianto) sono ripristinate nella loro funzionalità.

#### Tabella delle variabili

Num	Descrizione
1	Stato dell'impianto generale ON = Acceso OFF = Spento

#### Tabella Dei movimenti

Tasto	Maschera	
Esc	2.4	PROGRAMMAZIONE
Esc	0	PRINCIPALE
↑	0	PRINCIPALE
←	1	ON-OFF GENERALE (Modifica valori)
↓	2	MENU IMPIANTO/ZONE

#### Comportamento impianto e zone associate

STATO								ATTIVAZIONE FUNZIONALITÀ				
ON-OFF Generale		ON-OFF Impianto		ON-OFF-PGM-PGM/MAN Zona				STATO IMPIANTO (1)	STATO ZONA (2)			
OFF	ON	OFF	ON	OFF	ON	PGM	PGM/MAN		Temper.	Umidità	Ventilaz.	Rinnovo
X		*	*	*	*	*	*	OFF	OFF	OFF	OFF	OFF
	X	X		*	*	*	*	OFF	OFF	OFF	OFF	OFF
	X		X	X				ON	OFF	OFF	OFF	OFF
	X		X		X			ON	SET	SET	PGM	PGM
	X		X			X		ON	PGM	PGM	PGM	PGM
	X		X				X	ON	SET + PGM	SET + PGM	PGM	PGM

Dove i simboli utilizzati all'interno della tabella assumono i seguenti significati:

**X**: situazione in cui si trova l'impostazione.

**\***: ininfluente la situazione in cui si trova l'impostazione.

#### (1) STATO IMPIANTO:

- OFF: Impianto Disattivo. La miscelazione viene disabilitata, e tutte le zone all'impianto associate vengono disattivate. Entra in funzione nella stagione invernale la modalità ANTIGELO.
- ON: Impianto Attivo. La miscelatrice viene abilitata seguendo il set della temperatura calcolata. Le zone dell'impianto funzionano seguendo il loro stato d'impostazione.

#### (2) STATO ZONA:

- OFF: Funzionalità della zona disattivata.
- SET: La zona si attiva e si disattiva seguendo il set manuale impostato. Questo stato vale sia per la temperatura che per l'umidità.
- PGM: L'attivazione segue le fasce orarie e i set di programmazione impostati.
- SET+PGM: L'attivazione segue le fasce orarie e i set manuali impostati.



Tabella Dei movimenti		
Tasto	Maschera	
Esc	0	PRINCIPALE
↑	1	ON-OFF GENERALE
←	2.1	STATO IMPIANTO/ZONE
↓	3	IMPOSTAZIONI

Attraverso il menu 2 "Menu Impianto/Zone" è possibile :

- menu 2.1 = definire lo stato di funzionamento dell'impianto (On/Off) e delle sue zone di appartenenza (Off/Man/Pgm)
- menu 2.2 = modificare i parametri di funzionamento che caratterizzano l'impianto e le zone (se esse sono settate in Manuale - MAN o programmazione manuale PGM-MAN)
- menu 2.3 = leggere tutti i valori di funzionamento rilevati per i vari impianti e le zone ad essi correlate.
- menu 2.4 = impostare settimanalmente quale temperatura, umidità e quali funzioni (rinnovo o ventilazione) si desiderano in ogni ora del giorno nelle varie zone (se esse sono settate in Programmazione - PGM).

### INDIRIZZO 2 MENU IMPIANTO-ZONE /

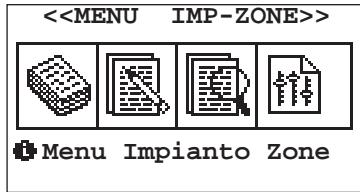
#### 2.1

#### MASCHERA STATO IMPIANTO/ZONE



Tabella Dei movimenti		
Tasto	Maschera	
Esc	0	PRINCIPALE
↑	2	MENU IMPIANTO/ZONE
←	2.1.1	STATO IMPIANTO
↓	2.2	SET IMPIANTO/ZONE

Attraverso il menu 2.1 "Stato Impianto/zone" è possibile definire lo stato di funzionamento dell'impianto e delle sue zone di appartenenza.

#### Esempio

Una abitazione ha diversi piani a ciascuno dei quali è associato un impianto:

- Impianto 1 - Piano Terra
- Impianto 2 - Primo piano
- Impianto 3 - Secondo piano
- ecc...

Ogni impianto (piano) è a sua volta diviso in zone gestibili separatamente:

- |                           |                           |                             |
|---------------------------|---------------------------|-----------------------------|
| Impianto 1 (piano terra): | Impianto 2 (primo piano): | Impianto 3 (secondo piano): |
| Zona 1 - cucina           | Zona 1 - camera 1         | Zona 1 - bagno              |
| Zona 2 - soggiorno        | Zona 2 - camera 2         | Zona 2 - camera 4           |
| Zona 3 - lavanderia       | Zona 3 - camera 3         | Zona 3 - studio             |
| ecc...                    | ecc...                    | ecc...                      |

Per ciascun impianto è possibile definire lo stato (Acceso - ON/Spento - OFF) e per ogni zona è possibile stabilire il tipo di funzionamento (OFF/MAN/PGM/PGM-MAN).

**OFF:** zona Disattivata

**MAN:** la zona viene attivata in modalità Manuale con le impostazioni settate nel menu 2.2 "Set impianto / Zone"

**PGM:** la zona funziona in modalità Programmata con le impostazioni settate nel menu 2.4 "Programmazione".

**PGM/MAN:** la zona funziona in modalità Programmata con le fasce orarie settate nel menu 2.4 "Programmazione" e i set di temperatura/umidità settate nel menu 2.2 "Set impianto / Zone".

**2.1.1 MASCHERA STATO IMPIANTO**

In questa maschera viene data la possibilità di definire lo stato di funzionamento (Acceso o Spento) dell'impianto visualizzato (es: IMP[1]).

Se la centralina gestisce più di un impianto, le maschere relative agli impianti configurati verranno visualizzate in maniera sequenziale.

Il cursore lampeggia sull'angolo in alto a sinistra, la pressione del tasto "ENTER" lo sposta sul campo testo: agendo sui tasti "FRECCIA SU" e "FRECCIA GIÙ" viene modificata l'impostazione nel campo (es. da "On" a "Off").

- **impostazione "Off":** comporta lo spegnimento dell'impianto (mantenendo la funzione ANTIGELO\*) e di tutte le zone associate all'impianto stesso.
- **impostazione "On":** comporta l'accensione dell'impianto in relazione allo stato di funzionamento delle zone associate. Con l'impianto in "On", si garantiscono i valori di set impostati dall'utente nelle zone con fasce orarie in "On", al di fuori di queste fasce temporali, viene applicata una attenuazione sulla temperatura di set.

\* **FUNZIONE ANTIGELO:**

Se l'impianto è in OFF e la centralina rileva una zona con temperatura inferiore a 5°C, il sistema si attiva per portarla a 6°. Tale funzionalità previene possibili danni all'impianto dovuti dal gelo.



Tabella delle variabili	
Num	Descrizione
1	Stato dell'impianto ON = Acceso OFF = Spento
2	Permette di accedere alle impostazioni delle zone appartenenti all'impianto

Tabella Dei movimenti		
Tasto	Maschera	
Esc	2.1	STATO IMPIANTO/ZONE
← ← ←	2.1.1.1	STATO ZONA

**2.1.1.1 MASCHERA STATO ZONA**

In questa maschera è data la possibilità di definire lo stato di funzionamento della zona selezionata.

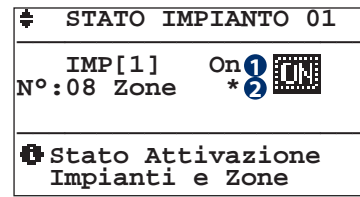
Lo stato "On" dell'impianto fa funzionare le zone in base allo stato di funzionamento impostato.

Lo stato OFF ☒ della zona comporta la sua disattivazione: questo stato comporta automaticamente lo spegnimento della zona.

Lo stato MAN ☒ abilita il funzionamento della zona in relazione alla Temperatura/Umidità misurata ed al set impostato (menu 2.2 "Set Impianto / Zone").

Lo stato PGM ☒ abilita il funzionamento della zona in relazione alle fasce orarie ed ai set di programmazione per la Temperatura/ Umidità (menu 2.4 "Programmazione").

Lo stato PGM ☒ abilita il funzionamento della zona in relazione alle fasce orarie (menu 2.4 "Programmazione") ed ai set manuali per la Temperatura/Umidità (menu 2.2 "Set Impianto/Zone").

Lo stato "Bloccata" blocca la modifica del set point da terminale bus o wireless

Lo stato "Sbloccata" consente la modifica del set point da terminale bus o wireless



Tabella delle variabili	
Num	Descrizione
1	Stato della zona OFF ☒ = Spenta MAN ☒ = Manuale PGM ☒ = Programmazione PGM ☒ = Programmazione manuale
2	Blocco sonda: compare solo in presenza di terminali wireless o bus.

Tabella Dei movimenti		
Tasto	Maschera	
Esc	2.1.1	STATO IMPIANTO

**Attenzione: lo stato di funzionamento delle zone va sempre messo in relazione allo stato dell'impianto ad essa relazionata!**

**Se ad esempio l'impianto è spento (Off) anche tutte le zone ad esso correlate saranno disattivate.**

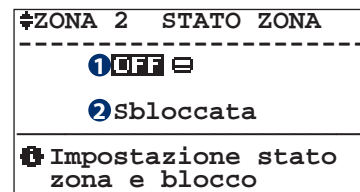
2.2

MASCHERA SET IMPIANTO / ZONE

Attraverso il menu 2.2 "Set Impianto/Zone" è possibile modificare i parametri di funzionamento che caratterizzano l'impianto e le zone.

Variazioni sull'impianto: si può impostare lo spostamento da introdurre nel calcolo della temperatura di mandata dell'impianto (spostamento parallelo).

Variazioni sulla zona: se la zona funziona in modalità Manuale, è possibile settare a che temperatura e umidità deve essere portata la zona.

**Esempio:**

si desidera che la "zona 1" funzioni in modalità Manuale (impostarlo con il menu 2.1 "Stato impianto / Zone"), con una temperatura di 24°C -> imposto tale valore con il menu 2.2.1.2 "Valori set zona".

Quando nella "zona 1" la temperatura scenderà sotto il valore impostato, sarà attivato il riscaldamento che si spegnerà una volta raggiunta la temperatura di 24°C.



Tabella Dei movimenti		
Tasto	Maschera	
Esc	0	PRINCIPALE
↑	2.1	STATO IMPIANTO/ZONE
←	2.2.1	VALORI SET
↓	2.3	LETTURE IMPIANTO/ZONE

2.2.1

MASCHERA VALORI SET



Tabella delle variabili	
Num	Descrizione
1	Quando lampeggia è possibile accedere alla maschera "Spostamento Parallelo"
2	Quando lampeggia è possibile accedere alla maschera "Valori set Zona"
3	Quando lampeggia è possibile accedere alla maschera "Valori set UTA"
4	Quando lampeggia è possibile accedere alla maschera "Valori set UxBUS"

Tabella Dei movimenti		
Tasto	Maschera	
Esc	2.2	SET IMPIANTO/ZONE
← ←	2.2.1.1	SPOSTAMENTO PARALLELO
← ↓ ←	2.2.1.2	VALORI SET ZONA
← ↓ ↓ ←	2.2.1.3	VALORI SET UTA
← ↓ ↓ ↓ ←	2.2.1.4	UxBUS

Tramite la sezione d'impostazione dei valori di set si possono modificare i parametri di funzionamento che vanno a caratterizzare l'impianto, le zone e le unità di trattamento aria.

2.2.1.1

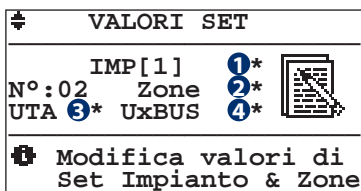
MASCHERA SPOSTAMENTO PARALLELO

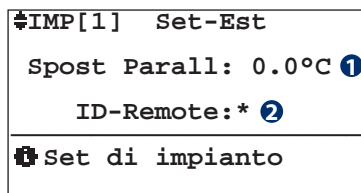

Entrando nella sottomaschera di set impianto si può impostare, a seconda della stagionalità di funzionamento il parametro di impianto "Spostamento parallelo".

Questo parametro gestisce lo spostamento che si può introdurre nel calcolo della temperatura di mandata dell'impianto ottenuto tramite la retta di compensazione.

Tabella delle variabili	
Num	Descrizione
1	Quando lampeggia è possibile modificare il valore
2	Quando lampeggia è possibile accedere alla maschera "Tipo Segnalazione"

Tabella Dei movimenti		
Tasto	Maschera	
Esc	2.2.1	VALORI SET
← ← ←	2.2.1.1.1	INGRESSI DIGITALI

### 2.2.1.1.1 MASCHERA INGRESSI DIGITALI

Tipo Segnalazione	
Ing. Digitale Wi-M1	N/N
	0/0
1 ID1: Stagione	→NO
2 ID2: On-Off Generale	→NO
3 B7: -----	→NO
4 B8: -----	→NO

Per ciascuno dei 4 ingressi digitali presenti sulla scheda WI-M1 è possibile definire il significato che esso può avere. I valori ammessi sono:

- -----
- Allarme Chiller
- Allarme Caldaia
- Termostato remoto bassa temperatura Imp.1
- Termostato remoto bassa temperatura Imp.2
- Termostato remoto alta temperatura
- On-Off generale
- Stagione
- boost UCxx1
- boost UCxx2
- Economy/Comfort

In corrispondenza al significato scelto si associa il valore NO (=normalmente aperto) NC (=normalmente chiuso)

**N.B. Per le espansioni WI-Sx è possibile configurare solo gli ingressi per le chiamate di alta e bassa temperatura.**

Tabella delle variabili	
Num	Descrizione
1	Settaggio Ingresso Digitale 1
2	Settaggio Ingresso Digitale 2
3	Settaggio Ingresso Digitale 3
4	Settaggio Ingresso Digitale 4

Tabella Dei movimenti		
Tasto	Maschera	
	2.2.1.1	SPOSTAMENTO PARALLELO

### 2.2.1.2 MASCHERA VALORI SET ZONA

ZONA 1 Set Val Est	
22.0	55
25.0% <sup>1</sup>	55% <sup>2</sup>
Impostazioni di set Manuali 24h	

Tabella delle variabili		Tabella Dei movimenti	
Num	Descrizione	Tasto	Maschera
1	Valore di temperatura		2.2.1 VALORI SET
2	Valore di umidità (o Indice Comfort)		

Entrando nel sottomenu impostazione "Set Valori Est. (Estivi)/Inv (Invernali)", si possono fissare i valori di comfort per le varie zone, per quanto riguarda la Temperatura/Umidità. Questi valori entrano in gioco quando lo stato d'attivazione della zona è "Man" e "Pgr/Man" (vedi schermata 2.1.1.1 - "Stato Zona"). Il comportamento per l'attivazione della zona e dei deumidificatori, con i differenziali di attivazione ed i set impostati, sono riassunti in maniera schematica di seguito, dove sono considerati i valori della temperatura e dell'umidità nelle stagionalità di pertinenza. Relativamente ai set sono indicati gli stati di "On" ed "Off" di sistema.

MODALITÀ DI FUNZIONAMENTO DELLA ZONA

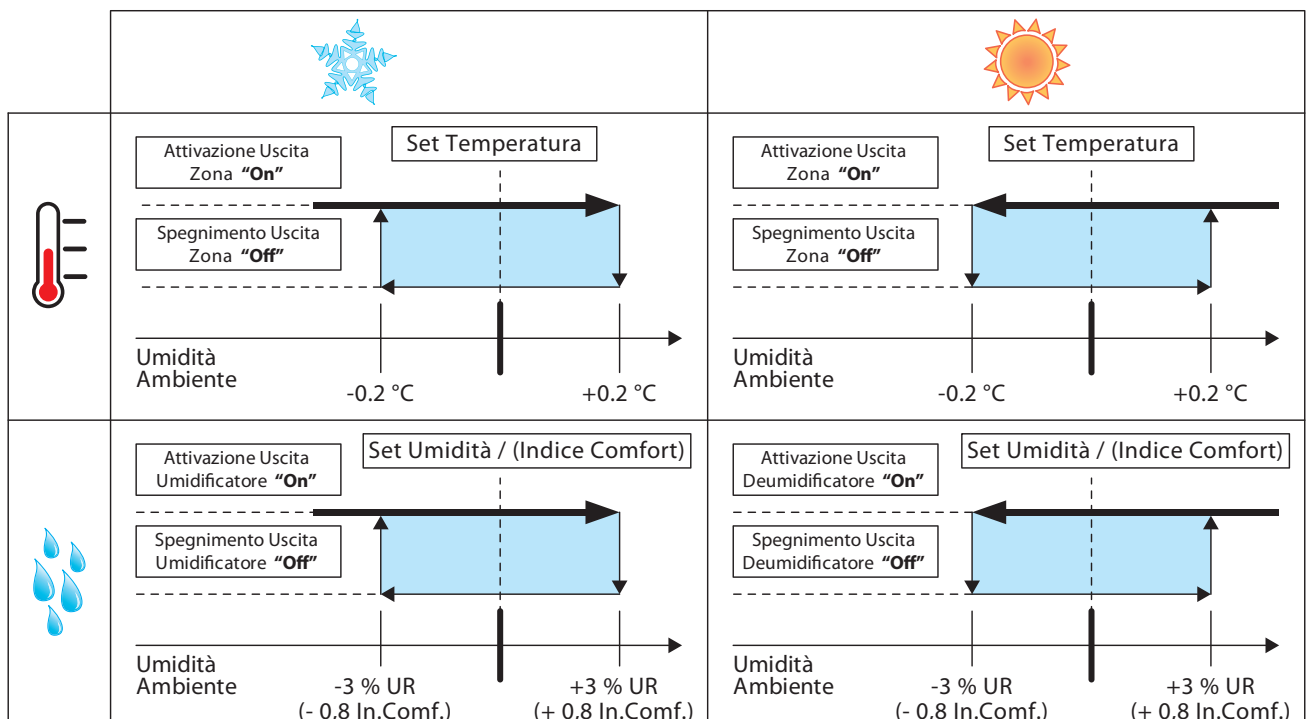

### 2.2.1.3 MASCHERA VALORI SET UTA

☛ UTA[1] Set UTA	
1	Abi.Est:No Abi.Inv:No
3	Diff.integr.:03.0°C
4	Aria neutra:22.0°C
5	CO2:30%
☛ Set parametri UTA	

Tabella delle variabili	
Num	Descrizione
1	Abilitazione integrazione estiva
2	Abilitazione integrazione invernale
3	Differenziale (quando l'integrazione è attiva) che incrementa/decrementa la temp. di uscita dell'aria a seconda della stagione Inverno/Estate
4	Temperatura di riferimento aria in neutralità quando l'integrazione non è attiva
5	Valore di CO2 oltre il quale l'UTA mantiene attivo il rinnovo dell'aria (solo in presenza di sonda QA)

Tabella Dei movimenti		
Tasto	Maschera	
Esc	2.2.1	VALORI SET

### 2.2.1.4 MASCHERA UxBUS

☛ UxBUS_02 UC12	
	Letture : * 1
	Impostazioni : * 2
	CO2 : 26.8% 3
4	- Id-01 6
5	Ver.: 000 Rev. 0000 7

Tabella delle variabili	
Num	Descrizione
1	Si accede al menu letture
2	Si accede al menu impostazione
3	Visualizza valore di Co2 (con sonda QA presente)
4	Indica il tipo di macchina Ux connessa
5	Indica la versione del software della macchina
6	Indica il numero della macchina selezionata
7	Indica la revisione del software della macchina

Tabella Dei movimenti		
Tasto	Maschera	
Esc	2.2.1	LETTURE
← ←	2.3.1.4.1	LETTURE Ux
← ↓ ←	2.3.1.4.2	IMPOSTAZIONI Ux

### 2.2.1.4.2 MASCHERA VALORI SET UxBUS

☛ UxBUS_01 UC11	
Configurazione	
1	Temp.Mand.Estiva:25.0°C
2	Temp.Mand.Inver.:25.0°C
3	Portata Ambiente:040%

Tabella delle variabili	
Num	Descrizione
1	Temperatura di mandata estiva in ambiente
2	Temperatura di mandata invernale in ambiente
3	Imposta la portata d'aria da immettere in ambiente

Tabella Dei movimenti		
Tasto	Maschera	
Esc	2.2.1.4	UxBUS



**2.3 MASCHERA LETTURE IMPIANTO-ZONE**



Tabella Dei movimenti		
Tasto	Maschera	
Esc	0	PRINCIPALE
↑	2.2	SET IMPIANTO/ZONE
←	2.3.1	LETTURE
↓	2.4	PROGRAMMAZIONE

Attraverso il menu 2.3 "Letture Impianto/Zone" è possibile leggere tutti i valori di funzionamento rilevati per i vari impianti e le zone ad essi correlate.

**2.3.1 MASCHERA LETTURE**

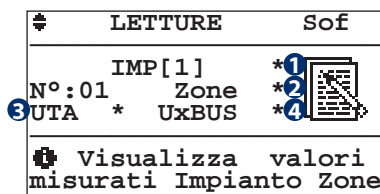

Tramite la sezione Letture possiamo accedere alle visualizzazioni dei dati fondamentali di funzionamento dell'IMPIANTO e delle ZONE.

Tabella delle variabili	
Num	Descrizione
1	Quando lampeggia è possibile accedere alla maschera "Letture Impianto"
2	Quando lampeggia è possibile accedere alla maschera "Letture Zona"
3	Quando lampeggia è possibile accedere alla maschera "Letture UTA"
4	Quando lampeggia è possibile accedere alla maschera "Letture UxBUS"

Tabella Dei movimenti		
Tasto	Maschera	
Esc	2.3	LETTURE IMPIANTO/ZONE
← ←	2.3.1.1	LETTURE IMPIANTO
← ↓ ←	2.3.1.2	LETTURE ZONE
← ↓ ↓ ←	2.3.1.3	LETTURE UTA
← ↓ ↓ ↓ ←	2.3.1.4	LETTURE UxBUS

**2.3.1.1 MASCHERA LETTURE IMPIANTO**



Tabella Dei movimenti		
Tasto	Maschera	
←	2.3.1.2	LETTURE ZONA
Esc	2.3.1	LETTURE

Tabella delle variabili	
Num	Descrizione
1	Nome dell'impianto
2	Stato attivazione Impianto ☑ = Attivo   ☒ = Disattivo
3	Stagionalità ☀ = Estate   ❄ = Inverno
4	Richiesta esterna da contatto remoto produzione Bassa Temperatura
5	Richiesta esterna da contatto remoto produzione Alta Temperatura
6	Percentuale di apertura della valvola miscelatrice
7	Temperatura esterna

Num	Descrizione
8	Temperatura di mandata rilevata
9	Temperatura di mandata calcolata
10	Stato attivazione pompa impianto ☑ = Attivo   ☒ = Disattivo
11	Stato attivazione Produzione ☑ = Attivo   ☒ = Disattivo Tipo Produzione ☑ = Raffrescamento   🔥 = Riscaldamento
12	Stato attivazione miscelatrice ☑ = Attivo   ☒ = Disattivo
13	Compare nella stagione invernale P = produzione acqua calda con PDC C = produzione acqua calda con Caldaia

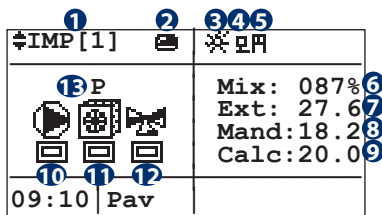

### 2.3.1.2 MASCHERA LETTURE ZONA



Tabella Dei movimenti		
Tasto	Maschera	
	2.3.1	LETTURE

Tabella delle variabili	
Num	Descrizione
1	Nome della zona
2	Stagionalità ☀ = Estate ❄ = Inverno
3	Off  /  On Stato della uscita digitale (contatto pulito) disponibile sulla scheda elettronica associato alla Zona. Legato alla fornitura di energia alla Zona in relazione al set di temperatura impostato. Se la zona risulta essere in programmazione viene visualizzato lo stato di "Comfort"  o di "Economy"  con il set di programmazione corrispondente in base all'orario di funzionamento.
4 (A)	Off  /  On Stato della deumidificazione della zona (presente solamente se la Zona viene configurata con una sonda TH ed un Deumidificatore). Se la zona risulta essere in programmazione viene visualizzato lo stato di "Comfort"  o di "Economy"  con il set di programmazione corrispondente in base all'orario di funzionamento.
4 (B)	Off  /  On Stato della umidificazione della zona (presente solamente se la Zona viene configurata con una sonda TH ed un Umidificatore). Se la zona risulta essere in programmazione viene visualizzato lo stato di "Comfort"  o di "Economy"  con il set di programmazione corrispondente in base all'orario di funzionamento.
5	Off  /  On Stato della Ventilazione della zona (presente solamente se la Zona viene configurata con una sonda TH ed un Deumidificatore con Ventilazione).
6	Off  /  On Stato del Rinnovo della zona (presente solamente se la Zona viene configurata con una sonda TH ed un Deumidificatore con Rinnovo).

Num	Descrizione
7	Pompa Deumidificazione in funzione
8	Allarme attivo sulla zona
9	Stato zona = Off = On manuale = Programmazione = Programmazione manuale
10	Integrazione in funzione
11	b = Boost in funzione f = Free-Cooling in funzione
12	Allarme di zona attivo da contatto digitale remoto
13	Visualizza lo stato di Comfort/Economy + Temperatura desiderata
14	Visualizza lo stato di Comfort/Economy + Umidità desiderata
15	Visualizza l'indice di Comfort
16	Temperatura misurata
17	Umidità misurata (solo per sonde combinate TH "temperatura/umidità").
18	Chiama di temperatura e/o umidità della zona da contatto digitale remoto
19	r Indica che la zona è replicata
20	Ora
21	Tipo terminale
22	Blocco modifica del set point da terminale

In questa maschera è inoltre possibile modificare lo stato di funzionamento della zona selezionata.

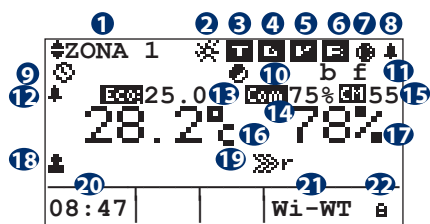
Lo stato "On" dell'impianto fa funzionare le zone in base allo stato di funzionamento impostato.

Lo stato della zona comporta la sua disattivazione: questo stato comporta automaticamente lo spegnimento della zona, a prescindere dallo stato d'impostazione della zona selezionata.

Lo stato abilita il funzionamento della zona in relazione alla Temperatura/Umidità misurata ed al set impostato (*menu 2.2 "Set Impianto / Zone"*).

Lo stato abilita il funzionamento della zona in relazione alle fasce orarie ed ai set di programmazione per la Temperatura/Umidità (*menu 2.4 "Programmazione"*).

Lo stato abilita il funzionamento della zona in relazione alle fasce orarie ed ai set manuali per la Temperatura/Umidità (*menu 2.2 "Set Impianto/Zone"*).

### 2.3.1.3 MASCHERA LETTURE UTA

↳ Letture UTA UTA[1]				
1	2	3	4	5
6	En. Mix: No			
7	Man: 53.7°C	Out: 00.0V	9	
8	Calc: 22.0°C	Mix: 000 %	10	
11	En. CO2: No	QA-Bad: No	13	
12	CO2: %	Set: 30.0%	14	

#### Tabella Dei movimenti

Tasto	Maschera
Esc	2.3.1 LETTURE

Num	Descrizione
6	Abilitazione calcolo miscelazione
7	Valore rilevato dalla sonda canale
8	Temperatura di miscelazione calcolata
9	Valore di output della miscelatrice
10	Percentuale di apertura della valvola miscelatrice
11	Presenza della sonda di qualità dell'aria
12	Valore percentuale di CO2 rilevata dalla sonda canale
13	Presenza eccessiva di CO2 nell'aria
14	Soglia indicata come qualità d'aria pulita

#### Tabella delle variabili

Num	Descrizione
1 (A)	Off  /  On Stato della deumidificazione dell'UTA
1 (B)	Off  /  On Stato della umidificazione dell'UTA
2	Off  /  On Stato della Ventilazione dell'UTA
3	Off  /  On Stato del Rinnovo dell'UTA
4	Pompa UTA attiva
5	Richiesta Integrazione attiva

### 2.3.1.4 MASCHERA LETTURE UxBUS

↳ UxBUS_02 UC12	
1	Letture : *
2	Impostazioni : *
3	CO2 : 26.8%
4	- Id-01
5	Ver.: 000 Rev. 0000

#### Tabella Dei movimenti

Tasto	Maschera
Esc	2.3.1 LETTURE
	2.3.1.4.1 LETTURE Ux

Num	Descrizione
4	Indica il tipo di macchina Ux connessa
5	Indica la versione del software della macchina
6	Indica il numero della macchina selezionata
7	Indica la revisione del software della macchina

#### Tabella delle variabili

Num	Descrizione
1	Si accede al menu letture
2	Si accede al menu impostazione
3	Visualizza valore di Co2 (con sonda QA presente)

### 2.3.1.4.1 MASCHERA LETTURE TEMPERATURE UxBUS

↳ UxBUS_01 UC11	
Letture Temperature	
1	Temp. Mandata: 000.0°C
2	Temp. Acqua : 000.0°C
3	Temp. Conden.: 000.0°C
4	Temp. Evapor.: 000.0°C
5	Temp. Esterna: 000.0°C
6	
7	
8	
9	
10	
11	
12	

#### Tabella Dei movimenti

Tasto	Maschera
Esc	2.3.1.4 LETTURE UxBUS
	2.3.1.4.1.4 LETTURE INFO GENERALI
	2.3.1.4.1.2 LETTURE VENTILATORI

#### Tabella delle variabili

Num	Descrizione
1	Temperatura di mandata in ambiente
2	Temperatura dell'acqua in ingresso
3	Temperatura sulla batteria di condensazione
4	Temperatura sulla batteria di evaporazione
5	Temperatura Esterna rilevata
6	Stato deumidificazione: = OFF  = Attivo
7	Stato integrazione: = OFF  = Attivo

Num	Descrizione
8	Stato rinnovo: = OFF  = Attivo
9	Stato ventilazione: = OFF  = Attivo
10	Stato free-cooling: = OFF  = Attivo
11	Stato boost: = OFF  = Attivo
12	Stato economy: = OFF  = Attivo

### 2.3.1.4.1.2 MASCHERA LETTURE VENTILATORI UxBUS

```

UxBUS_01 UC11
Letture Ventilatori
1 rpm Ambiente :00000
2 rpm Espulsione:00000
3 Trasd. Press.A:aaaa.a
4 Trasd. Press.B:aaaa.a
5 Pos. Valv. H2O:00000
    
```

Tabella Dei movimenti		
Tasto	Maschera	
Esc	2.3.1.4	LETTURE UxBUS
↑	2.3.1.4.1.1	LETTURE TEMPERATURE
↓	2.3.1.4.1.3	LETTURA SBRINAMENTI

Tabella delle variabili	
Num	Descrizione
1	Velocità ventilatore di immissione
2	Velocità ventilatore di espulsione
3	Lettura pressione aria differenziale trasduttore A
4	Lettura pressione aria differenziale trasduttore B
5	Posizione della valvola H2O

### 2.3.1.4.1.3 MASCHERA LETTURE SBRINAMENTI

```

UxBUS_01 UC11
Letture Sbrinamenti
1 Defrost ON/Off: 000
2 Num. Defrost: 000
    
```

Tabella Dei movimenti		
Tasto	Maschera	
Esc	2.3.1.4	LETTURE UxBUS
↑	2.3.1.4.1.2	LETTURE VENTILATORI
↓	2.3.1.4.1.4	LETTURE PARAMETRI Unità DA

Tabella delle variabili	
Num	Descrizione
1	Visualizza lo stato dello sbrinamento
2	Visualizza il numero di cicli di sbrinamento effettuati

### 2.3.1.4.1.4 MASCHERA LETTURE PARAMETRI UNITA' DA

```

UxBUS_01 UC11
Letture Parametri
1 Temp. Surrisc: 00.0c
2 Pos.Valv.H2O P: 100%
3 Pos.Valv.H2O C: 100%
    
```

Tabella Dei movimenti		
Tasto	Maschera	
Esc	2.3.1.4	LETTURE UxBUS
↑	2.3.1.4.1.3	LETTURE SBRINAMENTI
↓	2.3.1.4.1.5	LETTURE INFO MACCHINA

Tabella delle variabili	
Num	Descrizione
1	Temperatura di surriscaldamento
2	Pos. valvola dell'acqua della batteria di pretrattamento
3	Pos. valvola dell'acqua della batteria di condensazione

### 2.3.1.4.1.5 MASCHERA LETTURE FREE COOLING UxBUS

```

UxBUS_01 UC11
Info Macchina
1 FreeCooling: Pre
    
```

Tabella Dei movimenti		
Tasto	Maschera	
Esc	2.3.1.4	LETTURE UxBUS
↑	2.3.1.4.1.4	LETTURE PARAMETRI Unità DA
↓	2.3.1.4.1.6	LETTURE INFO GENERALI

Tabella delle variabili	
Num	Descrizione
1	Tipologia free-cooling impostata sulla macchina

### 2.3.1.4.1.6 MASCHERA LETTURE INFO GENERALI UxBUS

UxBUS 01 UC11	
Letture info	
1	ID Ux:09 - Modbus
2	Modello:-
3	Ver:xxx
4	Rev:0000
5	Inst. dx/sx (*)

Tabella Dei movimenti		
Tasto	Maschera	
Esc	2.3.1.4	LETTURE UxBUS
↑	2.3.1.4.1.5	LETTURE FREE COOLING
↓	2.3.1.4.1.7	LETTURE FILTRI

Tabella delle variabili	
Num	Descrizione
1	Indirizzo modbus della macchina
2	Modello
3	Versione software installato
4	Revisione software installato
5	* Installazione dx/sx (Solo WHR)

### 2.3.1.4.1.7 MASCHERA LETTURE FILTRI UxBUS

UxBUS 01 UC11	
Letture filtri	
1	Ore funz. fil.:

Tabella Dei movimenti		
Tasto	Maschera	
Esc	2.3.1.4	LETTURE UxBUS

Tabella delle variabili	
Num	Descrizione
1	Indica le ore di funzionamento macchina per i filtri in uso. (* Solo per unita WHR).

## 2.4 MASCHERA PROGRAM IMPIANTO-ZONE

[ PROGRAM IMP-ZONE ]			
			
Programmazione delle fasce orarie			

Tabella Dei movimenti		
Tasto	Maschera	
Esc	0	PRINCIPALE
↑	2.3	LETTURE IMPIANTO/ZONE
←	2.4.1	PROGRAMMAZIONE
↓	2	MENU IMPIANTO/ZONE

Attraverso il menu 2.4 "Programmazione" è possibile impostare settimanalmente sia la temperatura, l'umidità, la ventilazione e il rinnovo che si desiderano in ogni ora del giorno. Nel caso di programmazione manuale, sarà necessario impostare solamente le fasce orarie, mentre le temperature utilizzate, saranno quelle impostate manualmente.

NB: Le funzioni "Ventilazione" e "Rinnovo" (se previste) permettono, la prima, il funzionamento del deumidificatore in modalità "solo ventola", la seconda, un ricambio forzato dell'aria interna con l'aria esterna.

L'utente inizialmente deve impostare dei programmi (STD: standard, FER: feriale, FES: festivo, Pg1...Pg5: programmi generici) dove decide che temperatura o che umidità (ventilazione/rinnovo) desidera durante l'arco delle 24 ore.

Ad esempio, per gestire la temperatura potrebbe settare il programma STD in questo modo:

- 22°C dalle ore 06:00 alle ore 12:00,
- 20°C dalle ore 13:00 alle ore 18:00
- 21°C dalle ore 18:00 alle ore 22:30.

Per gestire l'umidità potrebbe settare il programma Pg1 in questo modo:

- 40% di umidità dalle ore 08:00 alle ore 12:00 (solo nella stagionalità "ESTATE"),
- 30% di umidità dalle ore 13:00 alle ore 22:30 (solo nella stagionalità "ESTATE"), e così via per tutti i programmi disponibili.

Le temperature o l'umidità che l'utente imposta nelle varie fasce orarie vengono identificate con lo stato di "COMFORT", mentre quando ad una fascia oraria non è stata associata alcuna temperatura o umidità (nell'esempio dalle ore 12:00 alle ore 13:00 e dalle ore 22:30 alle 6:00) la temperatura o l'umidità verrà identificata con lo stato di "ECONOMY", anch'essa impostabile a piacere.

Una volta impostati i vari programmi l'utente deve decidere quali assegnare ad ogni giorno della settimana, come ad esempio: dal lunedì al venerdì potrebbe applicare il programma "STD" per la temperatura e "Pg1" per l'umidità, il sabato "FER" per la temperatura e "Pg1" per l'umidità, la domenica "FES" per umidità e "STD" per la ventilazione, ecc..

### 2.4.1 MASCHERA PROGRAMMAZIONE

PROGRAMMAZIONE IMPIANTO	
IMP [1]	
N°:08	Zone 
Imposta programmi x impianto selezionato	

Tabella Dei movimenti		
Tasto	Maschera	
Esc	2	MENU IMPIANTO/ZONE
←	2.4.1.1	TEMPERATURA
↑ ↓		CAMBIO IMPIANTO

Il menu dedicato alla programmazione delle zone (che fanno parte dell'impianto scelto), **permette all'utente di attivare delle funzionalità nelle fasce orarie desiderate.** Nella maschera "2.4.1 Programmazione" selezioniamo l'impianto (in caso di impianti aggiuntivi o ad esempio termoarredi selezionare l'impianto con le frecce) su cui si

vuole procedere nella programmazione. Le possibili funzionalità verranno di seguito analizzate in maniera dettagliata.

2.4.1.1	MASCHERA TEMPERATURE
2.4.1.2	MASCHERA DEUMIDIFICAZIONE MASCHERA UMIDIFICAZIONE
2.4.1.3	MASCHERA VENTILAZIONE
2.4.1.4	MASCHERA RINNOVO

2.4.1.5	MASCHERA ECONOMY IMPIANTO
2.4.1.6	MASCHERA ECONOMY UxBUS
2.4.1.7	MASCHERA AUX 1
2.4.1.8	MASCHERA AUX 2



Tabella Dei movimenti		
Tasto	Maschera	
Esc	2.4.1	PROGRAMMAZIONE
←	2.4.1.1	TEMPERATURA
	2.4.1.2	DEUMIDIFICAZIONE / UMIDIFICAZIONE
	2.4.1.3	VENTILAZIONE
	2.4.1.4	RINNOVO
	2.4.1.5	ECONOMY IMPIANTO
	2.4.1.6	ECONOMY UxBUS
	2.4.1.7	AUX 1
	2.4.1.8	AUX 2

Attraverso questa maschera è possibile selezionare quale parametro si desidera programmare nella maschera successiva.

I parametri su cui è possibile effettuare delle variazioni sono i seguenti:

- Temperatura ambiente
- Deumidificazione / Umidificazione
- Ventilazione
- Rinnovo
- Economy Impianto
- Economy UxBUS
- Economy AUX1
- Economy AUX2

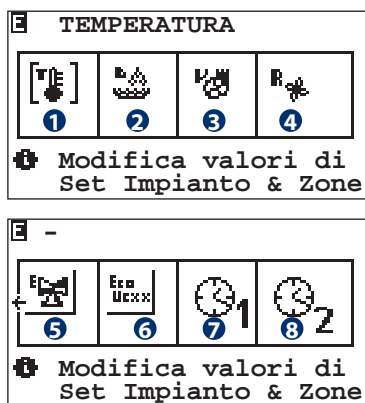
Tabella delle variabili		
Num	Descrizione	
1	Programmazione delle fasce orarie per la temperatura	
2	Programmazione delle fasce orarie per la deumidificazione	
3	Programmazione delle fasce orarie per la ventilazione	
4	Programmazione delle fasce orarie per il rinnovo	
5	Programmazione delle fasce orarie per impianto	
6	Programmazione delle fasce orarie per gli UxBUS	
7	Programmazione delle fasce orarie per contatto ausiliario 1	
8	Programmazione delle fasce orarie per contatto ausiliario 2	

Esempio: se desidero programmare settimanalmente la funzione di temperatura, seleziono l'icona 1) "Temperatura" spostandomi nella maschera con i tasti "FRECCIA SU" e "FRECCIA GIÙ" fino a che il cursore lampeggerà sul primo simbolo da sinistra.

Premi il tasto "ENTER" per accedere alla sua programmazione (maschera 2.4.1.1.1 Tipo programma settimanale).

**Attenzione!** L'icona "Deumidificazione" sarà visibile solo in stagionalità estate, in inverno sarà invece visibile l'icona di "Umidificazione". Le funzionalità saranno visibili solo se abilitate in fase di configurazione.

2.4.1.x<sup>(1)</sup>.1 MASCHERA TIPO PROGRAMMA - SETTIMANALE

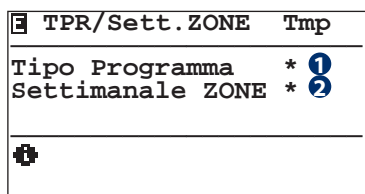

Attraverso questa maschera si può accedere alla personalizzazione della programmazione del parametro precedentemente scelto (TEMPERATURA / DEUMIDIFICAZIONE / UMIDIFICAZIONE / VENTILAZIONE / RINNOVO) per:

- Tipo Programma **Std / Fer / Fes / Pg1 / Pg2 / Pg3 / Pg4 / Pg5**
- Settimanale ZONE (Associazione settimanale) **LU / MA / ME / GI / VE / SA / DO** delle varie zone o deumidificatori con i programmi generici (Std / Fer / Fes / Pg1 / Pg2 / Pg3 / Pg4 / Pg5).

Tabella Dei movimenti		
Tasto	Maschera	
Esc	2.4.1	PROGRAMMAZIONE
←	2.4.1.1	TEMPERATURA
	2.4.1.2	DEUMIDIFICAZIONE / UMIDIFICAZIONE
	2.4.1.3	VENTILAZIONE
	2.4.1.4	RINNOVO
← ←	2.4.1.x(1).1.1	TIPO PROGRAMMAZIONE
← ↓ ←	2.4.1.x(1).1.2	SETTIMANALE ZONE

Tabella delle variabili		
Num	Descrizione	
1	Accesso alla maschera Tipo Programmazione	
2	Accesso alla maschera Settimanale Zone	

**2.4.1.x.1** MASCHERA TIPO PROGRAMMA



Tabella Dei movimenti		
Tasto	Maschera	
Prg	-	COPIA
Esc	2.4.1.x.1	TIPO PROGRAMMA/SETTIMANALE

Tabella delle variabili	
Num	Descrizione
1	Funzionalità da programmare: <b>Tmp</b> = Temperatura <b>Deu</b> = Deumidificazione / <b>Umi</b> = Umidificazione <b>Ven</b> = Ventilazione <b>Rin</b> = Rinnovo
2	Stagionalità <b>Est</b> = Estate <b>Inv</b> = Inverno

Num	Descrizione
3	Tipo Programma: <b>Std</b> = Standard <b>Fer</b> = Feriale <b>Fes</b> = Festivo <b>Pg1...Pg5</b> = Programma 1...5
4	Ora Inizio
5	Ora Fine
6	Temperatura "Economy"
7	Temperatura "Comfort"
8	Umidità "Economy"
9	Umidità "Comfort"

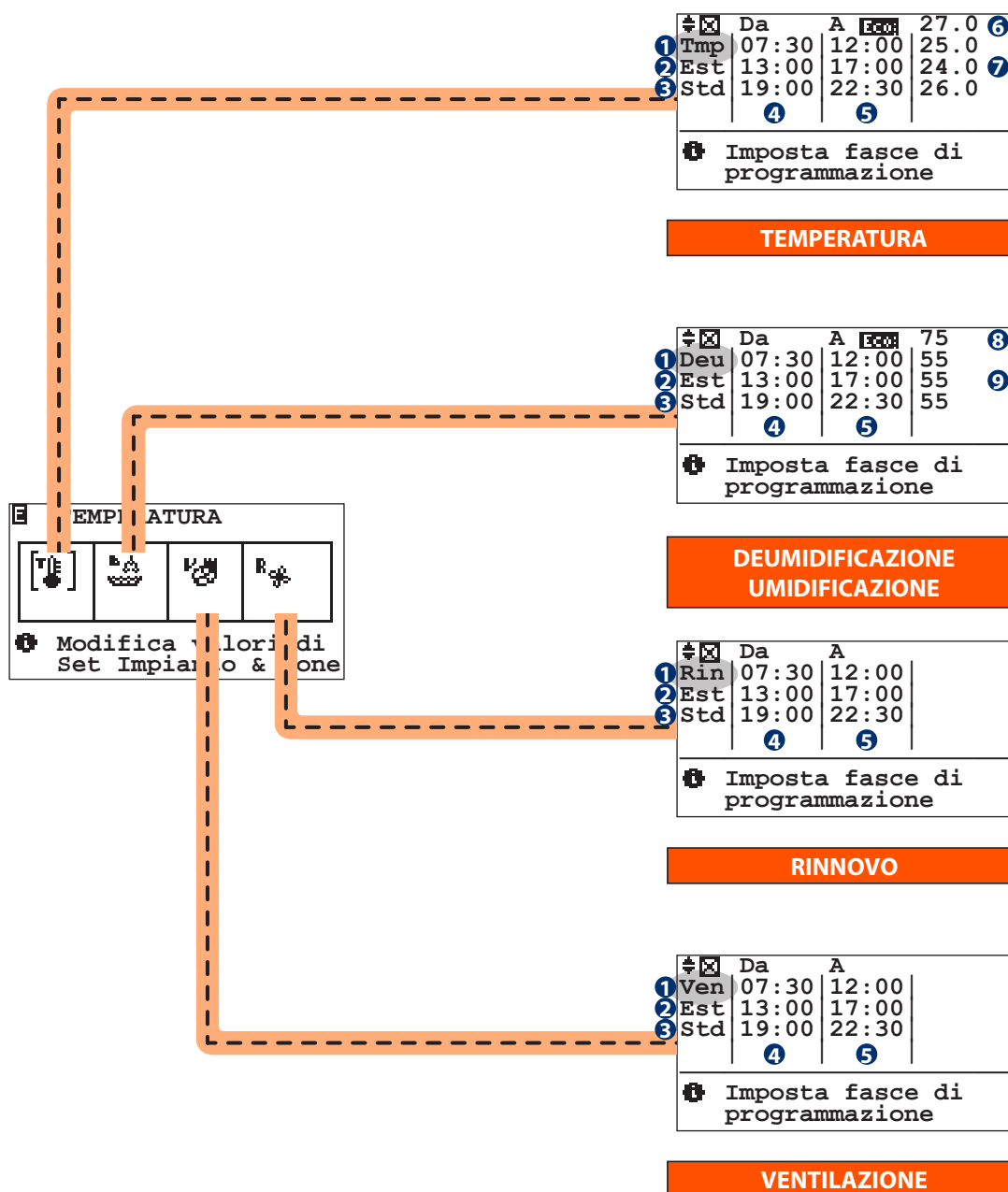

Una volta definito la funzionalità da programmare con il menu precedente (es. temperatura), procediamo alla personalizzazione dei programmi desiderati :

- **Std** : Programma Standard
- **Fer**: Feriale
- **Fes**: Festivo
- **Pg1...Pg5**: Programma 1..5.

Per prima cosa bisogna definire il set di funzionamento fuori dalle fasce di programmazione **"Set di Economy"**.

La programmazione permette la suddivisione giornaliera in 3 fasce orarie di programmazione.

Per ognuna delle fasce bisogna definire l'orario di partenza "Da" e l'orario di fine "A" con il rispettivo "set di Comfort" (cioè la temperatura che si desidera mantenere).

Allo stesso modo impostare la deumidificazione, la ventilazione e il rinnovo selezionandoli tramite il menu precedente 2.4.1.1 "Temperatura / Deumidificazione / Ventilazione / Rinnovo.

**Attenzione!**

**Nel caso della ventilazione e del rinnovo, a differenza della Temperatura e della Deumidificazione/Umidificazione vengono solo richieste delle fasce di attivazione e spegnimento della funzionalità.**

**La programmazione settimanale della Deumidificazione viene proposta solo nella stagionalità estiva mentre in quella invernale viene proposta solo la programmazione dell'Umidificazione. Questa deve essere impostata per tutte le zone TA/H presenti. Il riferimento al deumidificatore su cui agire è implicito nella configurazione data alla sonda TA/H in fase di personalizzazione.**

**Copia di un programma**

Nel caso in cui delle programmazioni sono simili tra loro si può procedere con la copia delle programmazioni, in maniera da modificare con più facilità le differenze tra gli stessi programmi. Dopo aver selezionato il tipo di programma (es: Tmp Inv Std) con il tasto PRG si accede alla maschera di copia.

Si può procedere con la copia in due diversi modi:

- **Totale**: verrà copiato il programma (es: Tmp Inv Std - schermata "A") su tutti i programmi "Std / Fer / Fes / Pg1 / Pg2 / Pg3 / Pg4 / Pg5"
- **Singola**: verrà copiato il programma (es: es: Tmp Inv Std ) sul programma singolo selezionato (es: es: Tmp Inv Std - su Pg1).

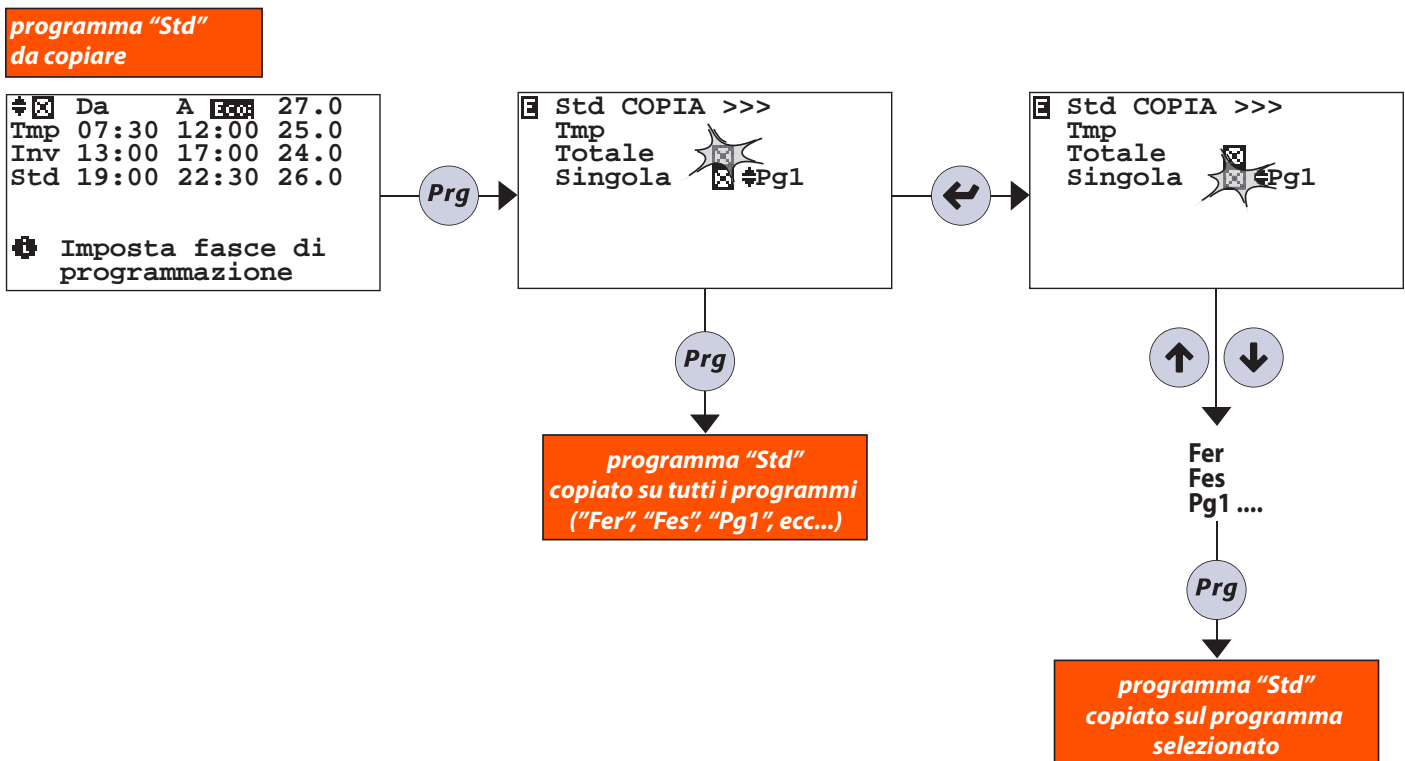

## Esempio di settaggio di un programma

Da	A	Econ	00.0
Tmp	00:00	00:00	00.0
Inv	00:00	00:00	00.0
Std	00:00	00:00	00.0

Imposta fasce di programmazione

### Settaggio "Economy"

Da	A	Econ	18.0
Tmp	00:00	00:00	00.0
Inv	00:00	00:00	00.0
Std	00:00	00:00	00.0

Imposta fasce di programmazione

....  
19°C  
20°C  
21°C  
....

### 1ª FASCIA ORARIA

Da	A	Econ	18.0
Tmp	06:00	00:00	00.0
Inv	00:00	00:00	00.0
Std	00:00	00:00	00.0

Imposta fasce di programmazione

Modifica valori



00:00  
.....  
23:45

Da	A	Econ	18.0
Tmp	06:00	12:00	00.0
Inv	00:00	00:00	00.0
Std	00:00	00:00	00.0

Imposta fasce di programmazione

Modifica valori

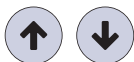

00:00  
.....  
23:45

Da	A	Econ	18.0
Tmp	06:00	12:00	22.0
Inv	00:00	00:00	00.0
Std	00:00	00:00	00.0

Imposta fasce di programmazione

Modifica valori



.....  
19  
20  
21  
.....

### 2ª FASCIA ORARIA

Da	A	Econ	18.0
Tmp	06:00	12:00	22.0
Inv	13:00	00:00	00.0
Std	00:00	00:00	00.0

Imposta fasce di programmazione

Modifica valori

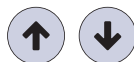

00:00  
.....  
23:45

Da	A	Econ	18.0
Tmp	06:00	12:00	22.0
Inv	13:00	18:00	00.0
Std	00:00	00:00	00.0

Imposta fasce di programmazione

Modifica valori



00:00  
.....  
23:45

Da	A	Econ	18.0
Tmp	06:00	12:00	22.0
Inv	13:00	18:00	20.0
Std	00:00	00:00	00.0

Imposta fasce di programmazione

Modifica valori



.....  
19  
20  
21  
.....

### 3ª FASCIA ORARIA

Da	A	Econ	18.0
Tmp	06:00	12:00	22.0
Inv	13:00	18:00	20.0
Std	19:00	00:00	00.0

Imposta fasce di programmazione

Modifica valori

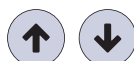

00:00  
.....  
23:45

Da	A	Econ	18.0
Tmp	06:00	12:00	22.0
Inv	13:00	18:00	20.0
Std	19:00	22:30	00.0

Imposta fasce di programmazione

Modifica valori



00:00  
.....  
23:45

Da	A	Econ	18.0
Tmp	06:00	12:00	22.0
Inv	13:00	18:00	20.0
Std	19:00	22:30	21.0

Imposta fasce di programmazione

Modifica valori



.....  
19  
20  
21  
.....

Esempio di settaggio di un programma con fasce orarie di temperatura.

Allo stesso modo impostare la deumidificazione/umidificazione, la ventilazione e il rinnovo selezionandoli tramite il menù 2.4.1.1 "Temperatura / Deumidificazione / Umidificazione / Ventilazione / Rinnovo".

Nel caso della ventilazione e del rinnovo, a differenza della Temperatura e della Deumidificazione/Umidificazione vengono solo richieste delle fasce di attivazione e spegnimento della funzionalità.



## 2.4.1.x.1.2 MASCHERA SETTIMANALE

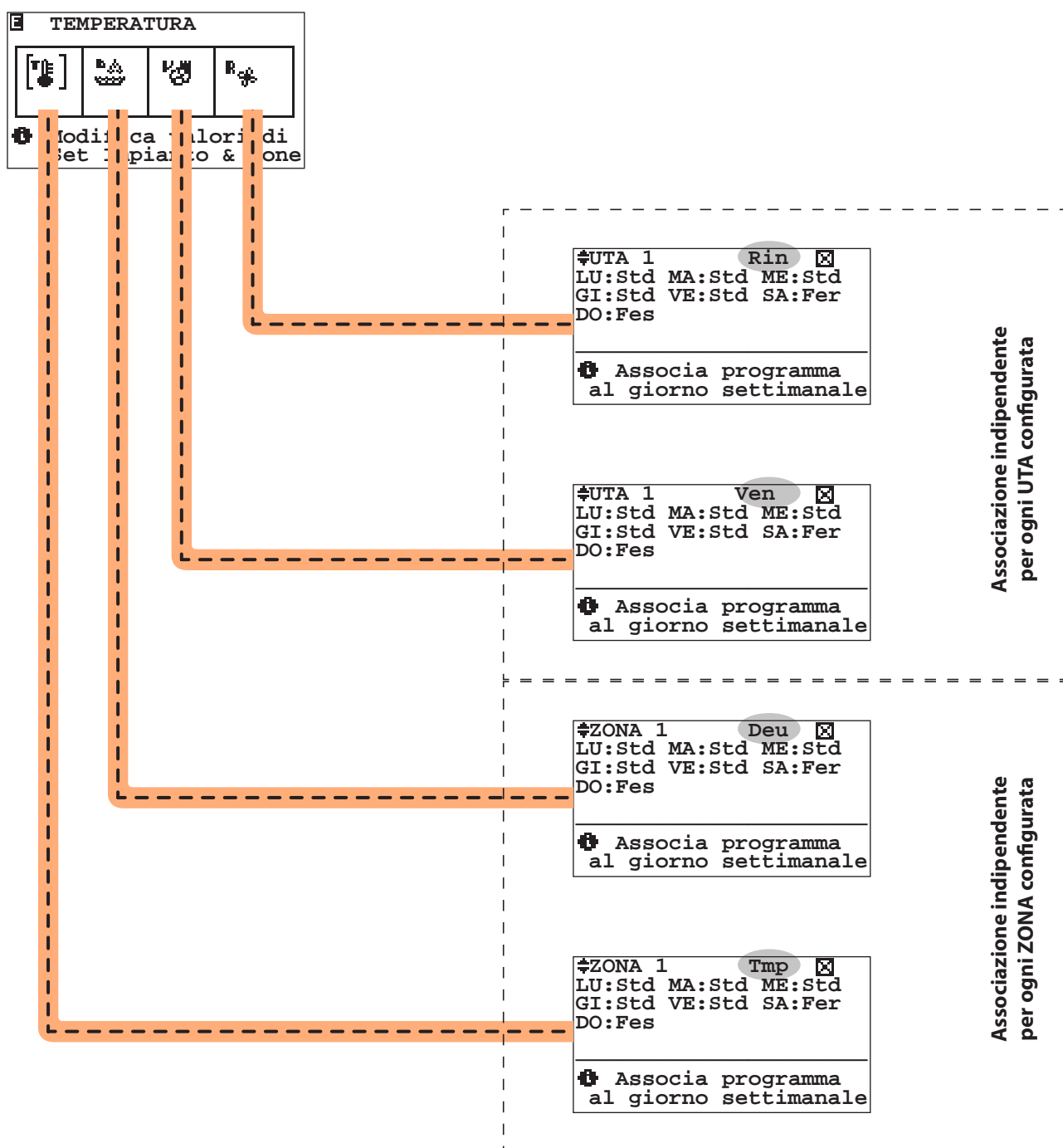

Una volta settati a piacere i programmi (consultare menu 2.4.1.1.1.1 "Tipo programma"), si procede all'associazione per ogni giorno della settimana:  
LU / MA / ME / GIVE / SA / DO  
al tipo di programma:  
Std / Fer / Fes / Pg1 / Pg2 / Pg3 / Pg4 / Pg5 / Off / Man.

**Tabella Dei movimenti**

Tasto	Maschera
	2.4.1.x.1 TIPO PROGRAMMA/SETTIMANALE

## Esempio di assegnazione settimanale

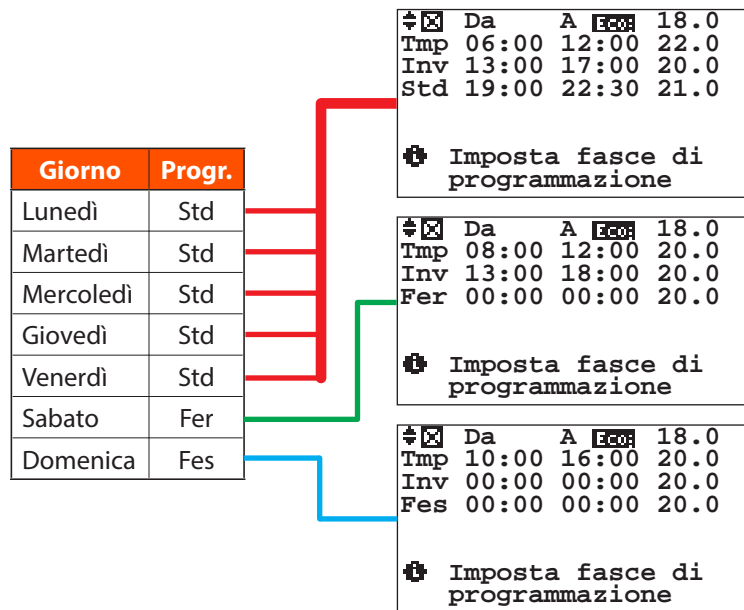

## Copia di un settimanale

Nel caso in cui la centralina gestisca più di una zona si può copiare la programmazione impostata per una zona su un'altra. Di seguito viene riportato l'esempio della copia della programmazione della temperatura della ZONA1 sulla ZONA2. Esempio: Dopo aver selezionato la zona su cui si vuole copiare la programmazione, mediante il tasto PRG si procede con la copia. Questa procedura può essere usata per tutte le ZONE configurate nell'impianto.

### settimanale "ZONA 1" da copiare

```

☒ZONA 1      Tmp ☒
LU:Std MA:Std ME:Std
GI:Std VE:Std SA:Fer
DO:Fes

⚙ Associa programma
  al giorno settimanale
    
```

→ (Prg) →

```

☒ ZONA 1 COPIA >>>
      Tmp
*02:ZONA 2 ☒
      Singola
    
```

→ (↑) (↓) →

Zona 2  
 Zona 3  
 Zona 4  
 .....

→ (Prg) →

**settimanale ZONA 1  
 copiato sulla zona  
 selezionato**

**2.4.1.x MASCHERA TIPO PROGRAMMA**



Tabella Dei movimenti	
Tasto	Maschera
Esc	2.4.1    PROGRAMMAZIONE

Tabella delle variabili	
Num	Descrizione
1	Funzionalità da programmare: <b>Imp</b> = Impianto (diversa per ogni impianto) <b>Uta</b> = UCxx (diversa per ogni Unità) <b>Aux1</b> = Contatto ausiliario 1 (NO5) <b>Aux2</b> = Contatto ausiliario 2 (NO6)
2	Ora Inizio

Num	Descrizione
3	Ora Fine
4	Abilita/Disabilita programmazione funzionalità
5	Delta di attenuazione sulla temperatura calcolata dell'impianto
6	Percentuale di attenuazione delle portate per gli UCxx

# Esempio di funzionamento in programmazione (estiva)

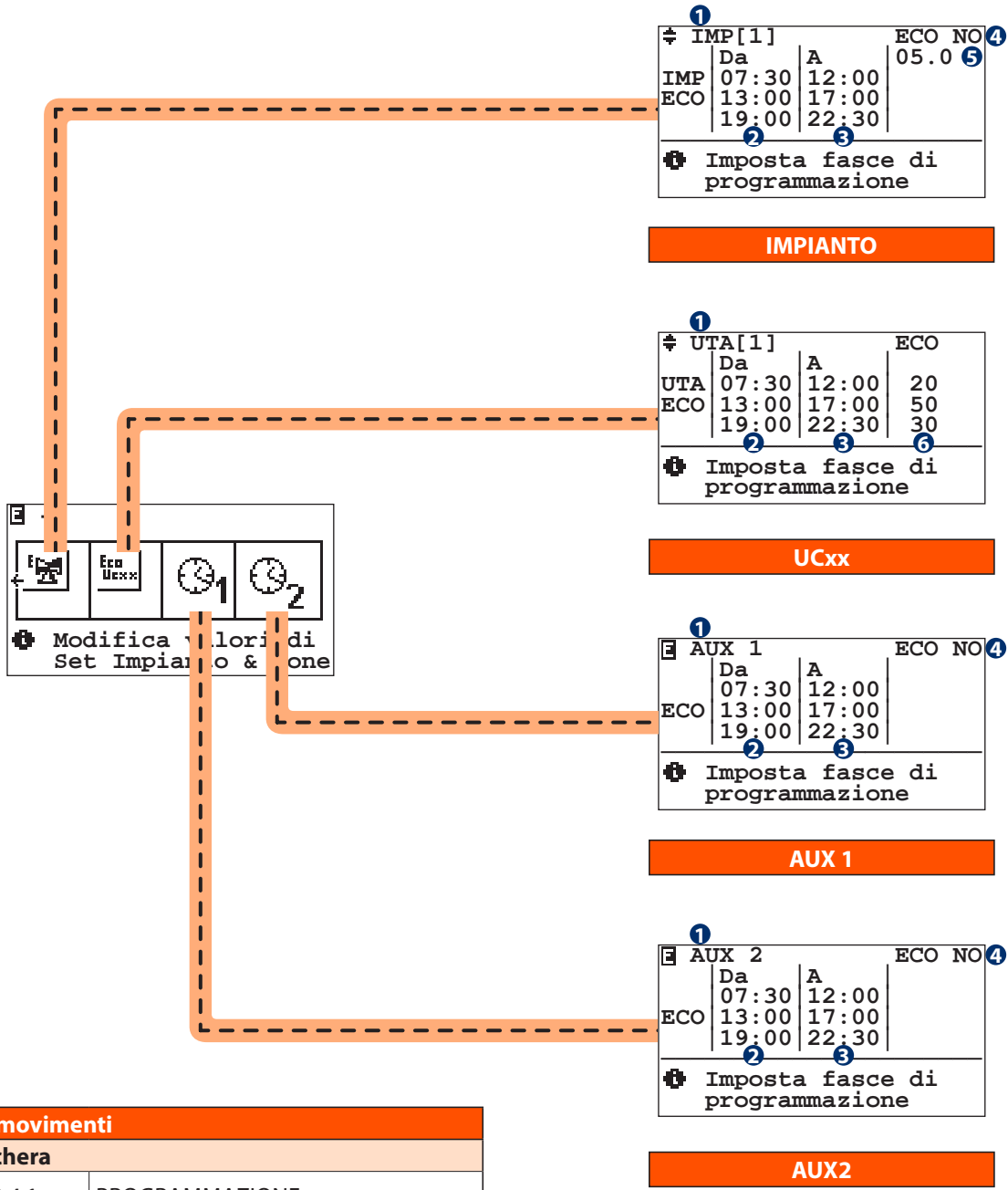
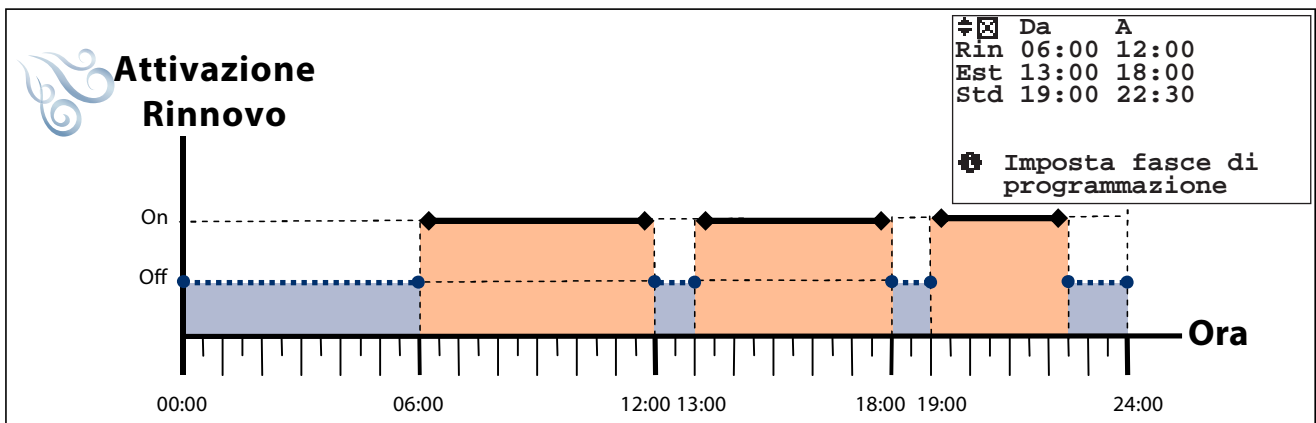
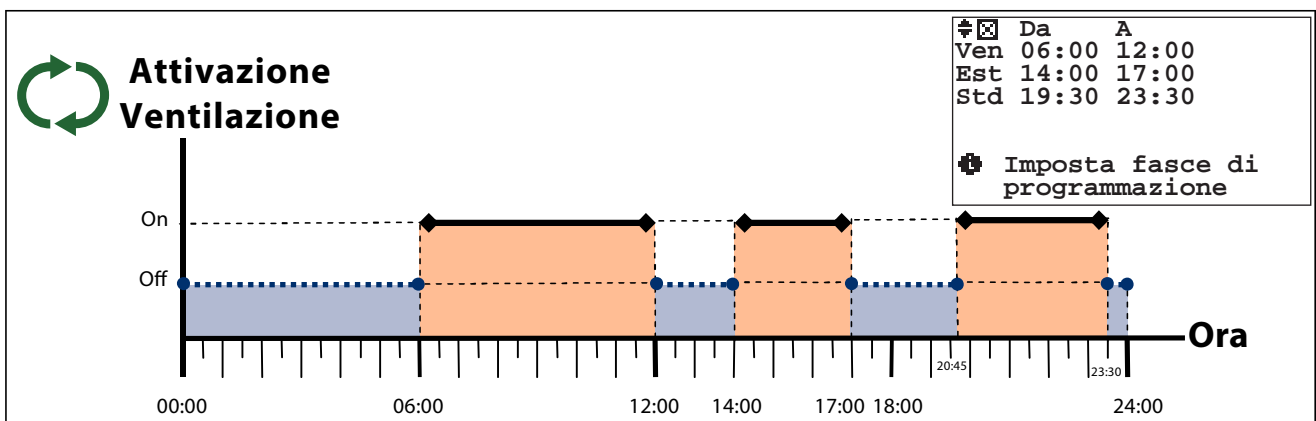
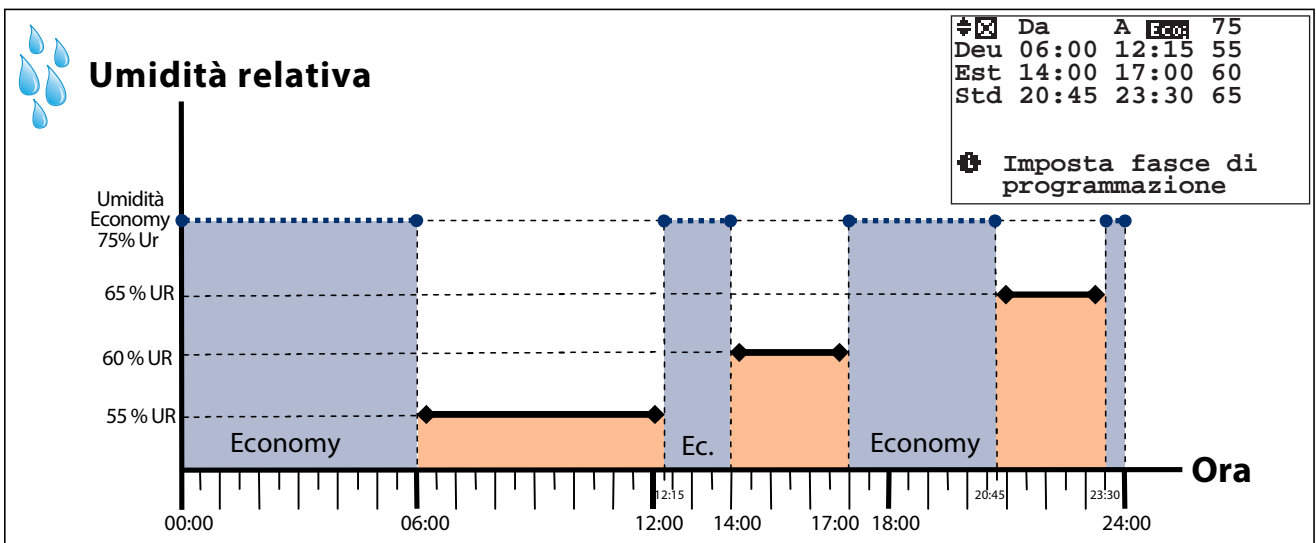
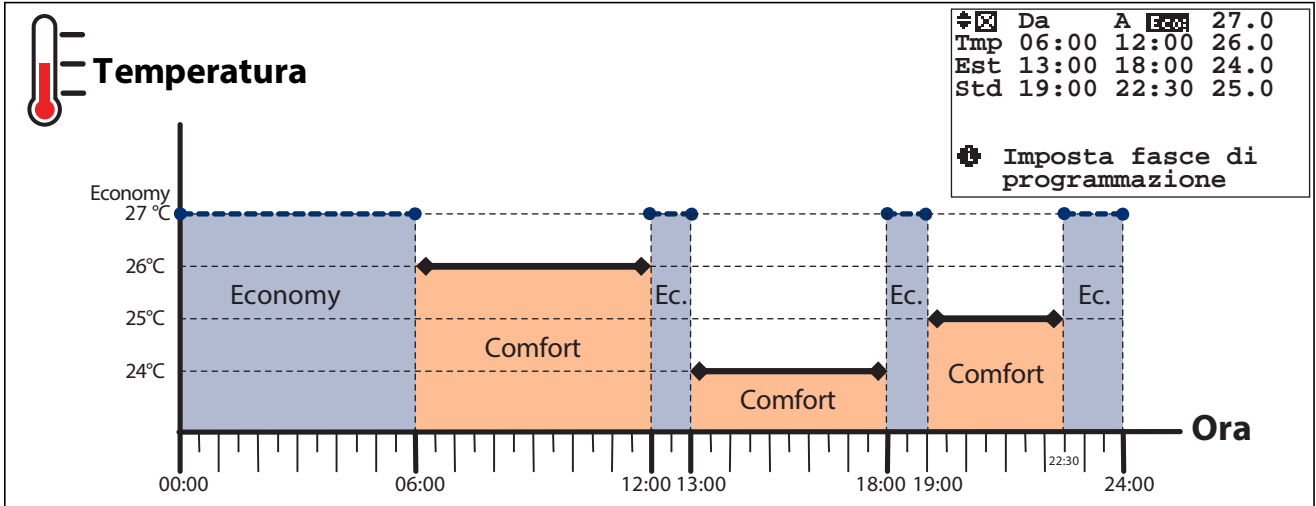

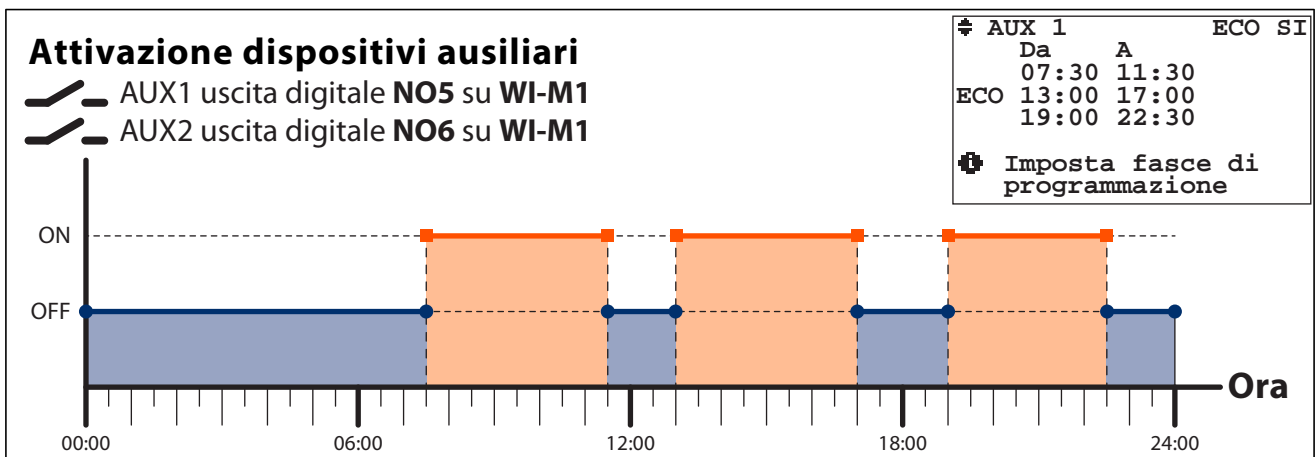
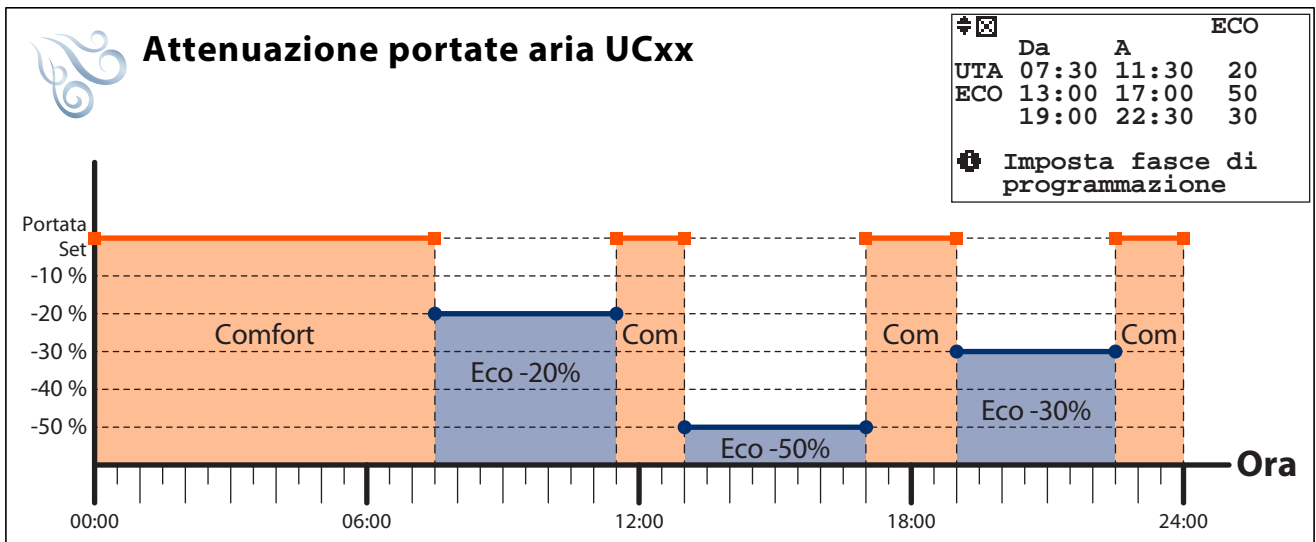
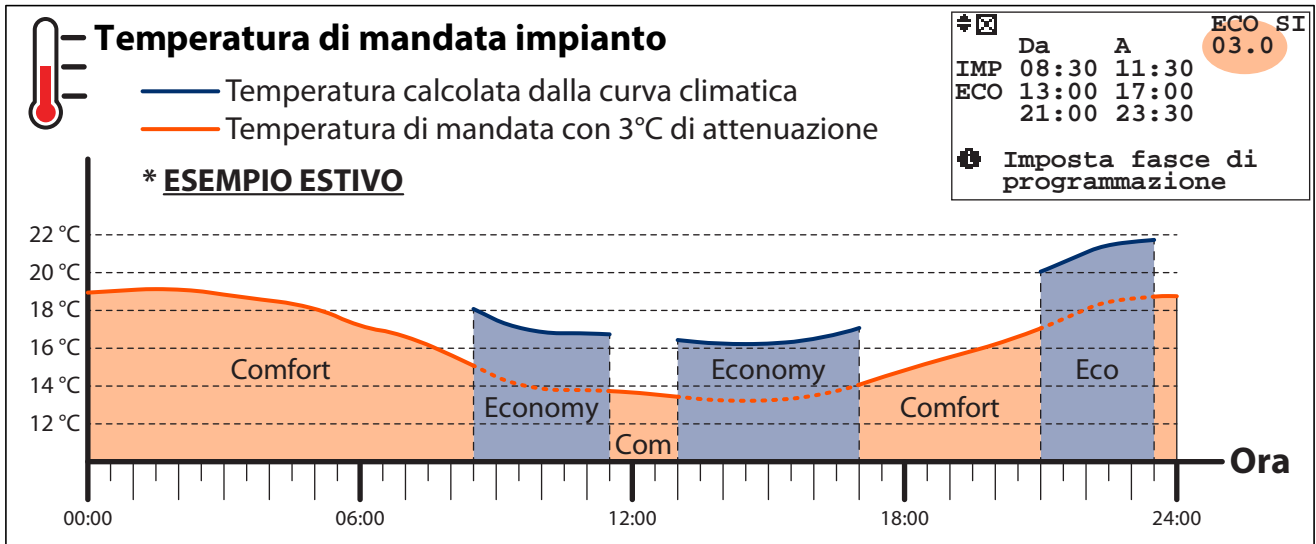

# Esempio di funzionamento in programmazione manuale (estiva)

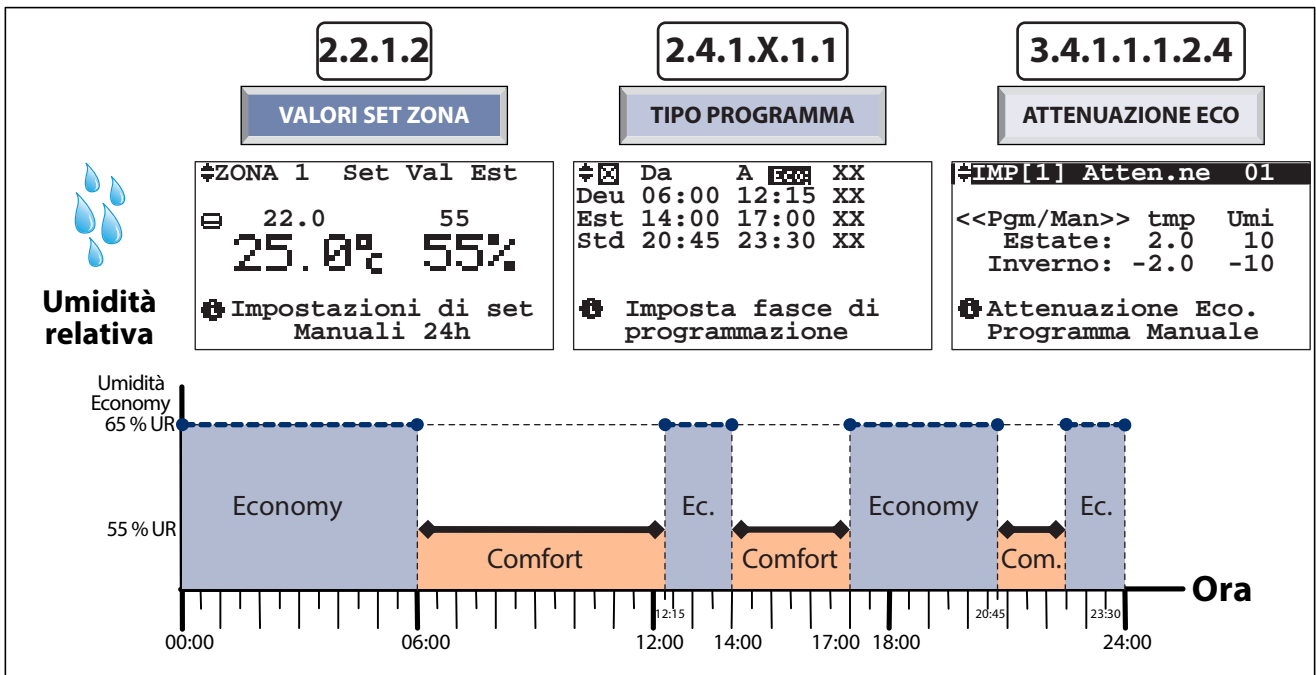
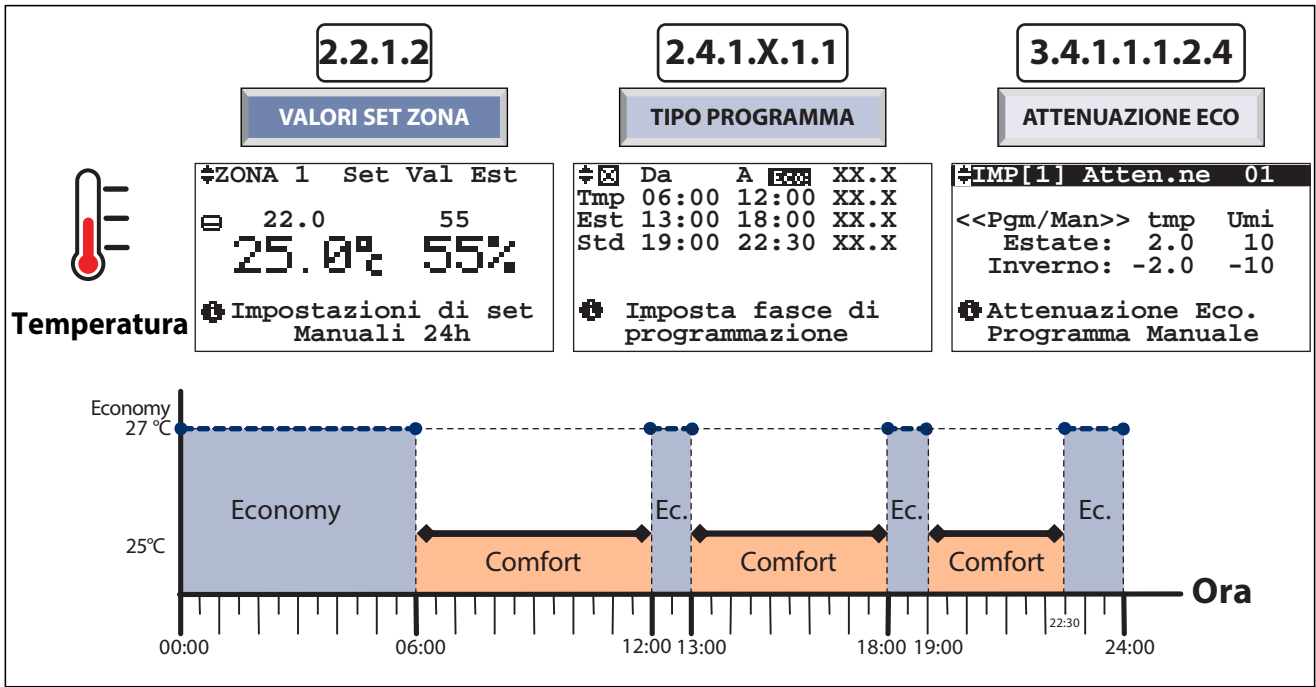

## Esempio generale guidato di programmazione

In cucina (zona 1) si desiderano i seguenti set di Comfort:

### da LUNEDÌ a VENERDÌ:

temperatura di 26°C dalle ore 06:00 alle 12:00

temperatura di 24°C dalle ore 13:00 alle 18:00

temperatura di 25°C dalle ore 19:00 alle 22:30

umidità 55%: dalle ore 06:00 alle 12:15

umidità 60%: dalle ore 14:00 alle 17:00

umidità 65%: dalle ore 20:45 alle 23:30

### SABATO:

temperatura di 25°C dalle ore 08:00 alle 12:00

temperatura di 25°C dalle ore 13:00 alle 18:00

umidità 55%: dalle ore 00:00 alle 24:00

### DOMENICA:

temperatura di 25°C dalle ore 10:00 alle 16:00

umidità 55%: dalle ore 00:00 alle 24:00

### PROCEDURA GUIDATA:

- Se necessario, impostare la stagionalità "Estate" -> consultare il menu 3.1 "Imposta stagione", ciò permette di impostare anche la funzione di deumidificazione (questa funzione NON è attiva in stagionalità "Inverno").
- Assegnare a piacere, se non fatto precedentemente, un nome diverso alla "Zona 1" per facilitare la sua identificazione (es. denominarla "cucina") -> consultare il menu 3.4.1.1.2 "Menu zone - nomi zone"
- 1) Posizionarsi sul menu 2.4.1.1 "Temperatura / Deumidificazione / Ventilazione / Rinnovo";  
2) scegliere la sezione "**Temperatura**" -> apparirà il menu 2.4.1.1.1 "Tipo programma settimanale - TPR/Sett.ZONE";  
3) scegliere "**Tipo programma**";  
4) impostare sui programmi disponibili ("Std", "Fer", ecc...) le fasce orarie di temperatura desiderate (ad esempio impostare "STD" con le fasce orarie di temperatura che si vorranno avere da lunedì a venerdì, programma "FER" per il Sabato ecc... (per i settaggi seguire le indicazioni fornite nel menu 2.4.1.1.1 "Programmazione").
- 1) Tornare al menu 2.4.1.1 "Temperatura / Deumidificazione / Ventilazione / Rinnovo";  
2) scegliere la sezione "**deumidificazione**" -> apparirà il menu 2.4.1.1.1 "Tipo programma settimanale - TPR/Sett.ZONE";  
3) scegliere "**Tipo programma**";  
4) impostare sui programmi disponibili ("Std", "Fer", ecc...) la percentuale di umidità desiderata nelle varie fasce orarie.
- Eventualmente impostare, in modo analogo, le fasce orarie per le funzioni "rinnovo" e "ventilazione" - se disponibili.
- 1) Posizionarsi sul menu 2.4.1.1.1 "Tipo programma settimanale - TPR/Sett.ZONE";  
2) scegliere "**Settimanale zone**";  
3) associare ad ogni giorno della settimana i diversi programmi per la gestione di temperatura e umidità (eventualmente ventilazione e rinnovo) Ad esempio LUN-VEN = "Std" per la temperatura e "Pg1" per l'umidità, SAB = "Fer" per la temperatura e umidità, DOM = "Fes" per la temperatura e "Pg2" per l'umidità).





Tabella Dei movimenti		
Tasto	Maschera	
Esc	0	PRINCIPALE
↑	2	MENU IMPIANTO/ZONE
←	3.1	IMPOSTA STAGIONE
↓	0	PRINCIPALE

Attraverso il menu 3 "Menu impostazioni" è possibile :

menu 3.1 = cambiare la stagionalità (ESTATE o INVERNO)

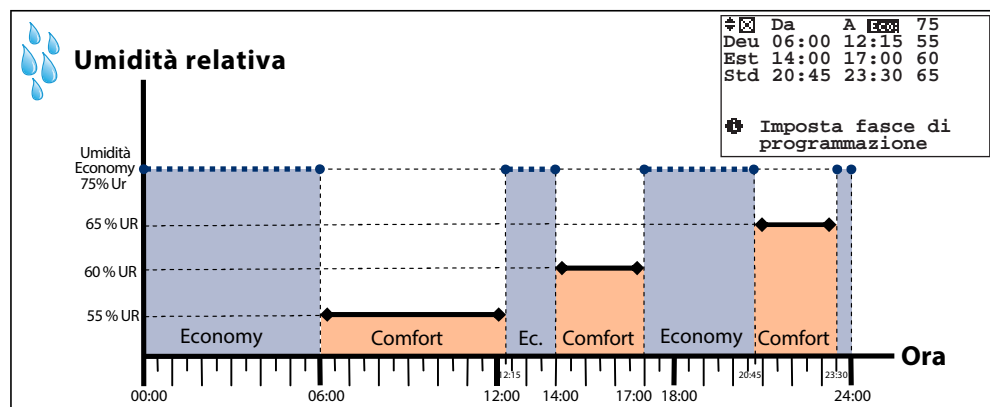
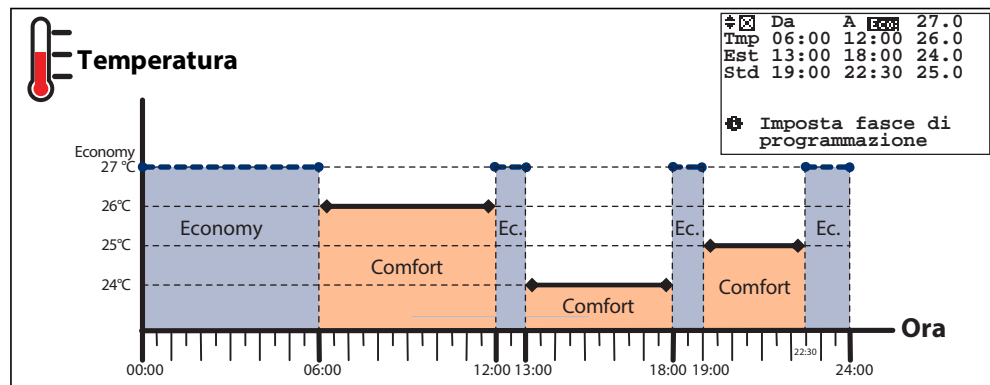
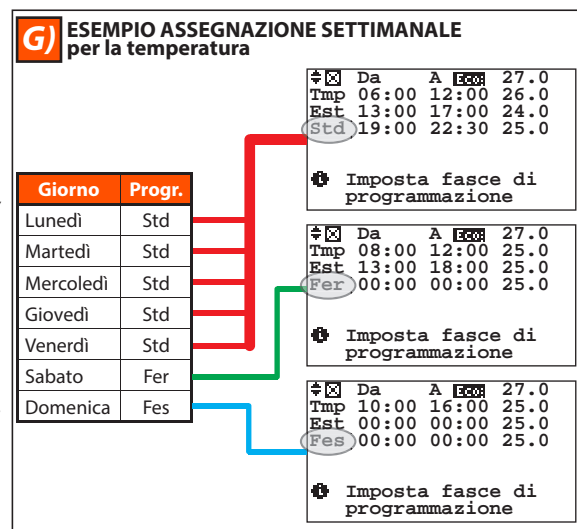
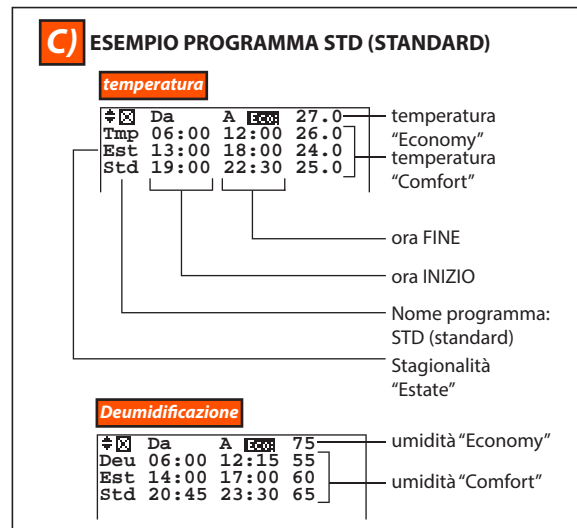
menu 3.2 = cambiare/impostare data e ora

menu 3.3 = impostare un intervallo di tempo nel quale vogliamo che l'impianto rimanga spento (ad esempio durante una vacanza)

menu 3.4 = cambiare nome all'impianto (es. Impianto 1 diventa: piano1), alle zone ((es. Zona 1 diventa: cucina), ai deumidificatori oppure variare le impostazioni dell'impianto

INDIRIZZO 3 MENU IMPOSTAZIONI /

## 3.1

## MASCHERA IMPOSTA STAGIONE



Tabella Dei movimenti		
Tasto	Maschera	
Esc	0	PRINCIPALE
↑	3	MENU IMPOSTAZIONI
←	3.1.1	STAGIONE
↓	3.2	IMPOSTA DATA-ORA

INDIRIZZO 3 MENU IMPOSTAZIONI / 3.1 IMPOSTA STAGIONE /

## 3.1.1

## MASCHERA STAGIONE



Tabella Dei movimenti		
Tasto	Maschera	
Esc	3.1	IMPOSTA STAGIONE
Prg	3.1.1.1	STAGIONE AUTOMATICA

Tabella delle variabili	
Num	Descrizione
1	Stagione impostata: ☀ = Estate ❄ = Inverno

Nella sezione STAGIONE viene impostata la stagionalità di funzionamento della centralina. Questa impostazione è consentita solo nel caso in cui la centralina sia impostata nel funzionamento Invernale/Estivo e non sia configurato un ingresso digitale per la stagionalità (Vedi maschera 2.2.1.1.1).

**L'impostazione non è consentita nel caso di configurazione della centralina in modalità SLAVE (su impianto centralizzato).**



### 3.1.1.1 Stagione Automatica/Manuale

☰	Stagione Automatica
	Auto ①
	Set cambio: 22.0 °C ②
	Campionamento: 030 sec ③
	Temp. Neutra: 1.0 °C ④
⚙️	Modalita' cambio

Tabella Dei movimenti		
Tasto	Maschera	
Esc	3.1.1	STAGIONE

Tabella delle variabili	
Num	Descrizione
①	Imposta stagione Auto / Manuale
②	Valore di temperatura esterna che determina il cambio stagionale
③	Quantità di tempo tra le rilevazioni
④	Differenziale oltre il quale una zona può richiedere il cambio di stagione indipendentemente dalla temperatura esterna.

Attraverso il campo Man/Auto il cambio di stagione avviene nel seguente modo:

**Man:** il cambio di stagione è gestito dall'utente attraverso il campo Estate/Inverno

**Auto:** il cambio di stagione è gestito dalla centralina in base alla temperatura impostata. La centralina stessa deciderà se impostare la stagione in Estate o in Inverno ed in base alla temperatura esterna se l'impianto dovrà funzionare in riscaldamento o raffreddamento.

**Le variabili ②, ③, ④ non hanno nessuna valenza nel caso in cui il cambio stagione sia impostato in MANUALE.**

**⚠️ ATTENZIONE:** Questa funzionalità va attivata esclusivamente per impianti predisposti idraulicamente alla modalità di cambio automatico riscaldamento / raffreddamento.

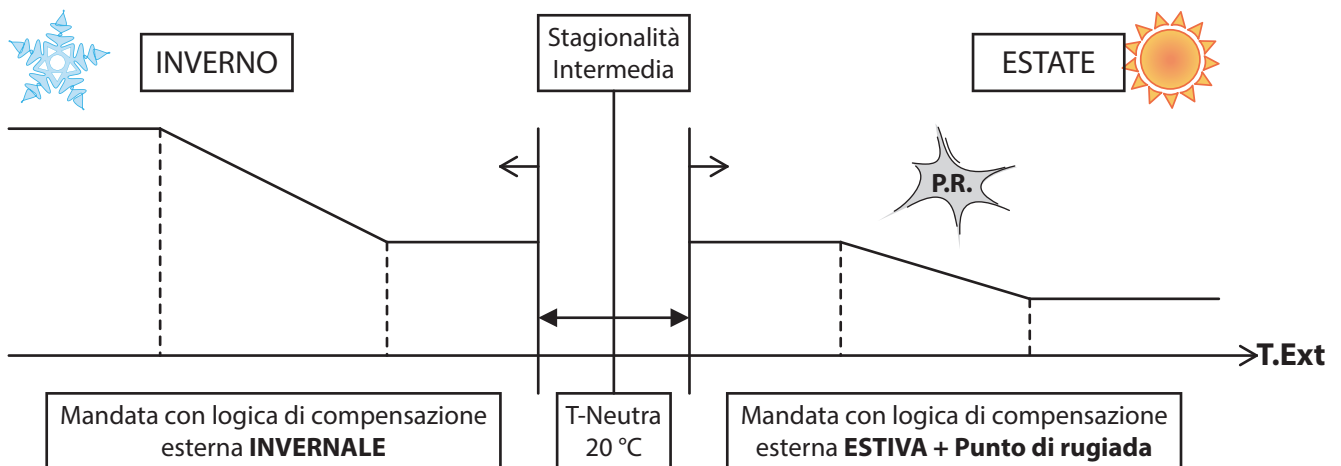

### 3.2 MASCHERA IMPOSTA DATA-ORA

⚙️	[ IMPOSTA DATA-ORA ]		
☀️	☾	👜	📅
⚙️	Imposta Data e Ora della centralina		

Tabella Dei movimenti		
Tasto	Maschera	
Esc	0	PRINCIPALE
↑	3.1	IMPOSTA STAGIONE
←	3.2.1	DATA / ORA
↓	3.3	IMPOSTA FERIE

### 3.2.1 MASCHERA IMPOSTA DATA-ORA

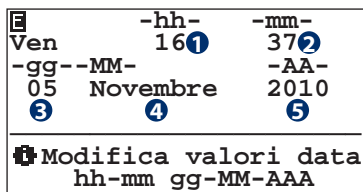

Nella maschera "DATA/ORA" è possibile correggere la data e l'ora impostata sulla centralina.

**N.B.** L'impostazione non è consentita nel caso di configurazione della centralina in modalità SLAVE (su impianto centralizzato).

Tabella Dei movimenti		
Tasto	Maschera	
Esc	3.2	IMPOSTA DATA/ORA

Tabella delle variabili	
Num	Descrizione
1	Valore delle ore
2	Valore dei minuti
3	Valore del giorno
4	Valore del mese
5	Valore dell'anno

### 3.3 MASCHERA IMPOSTA FERIE



Tabella Dei movimenti		
Tasto	Maschera	
Esc	0	PRINCIPALE
↑	3.2	IMPOSTA DATA/ORA
←	3.3.1	FERIE
↓	3.4	MENU TECNICO

#### 3.3.1 MASCHERA IMPOSTA FERIE

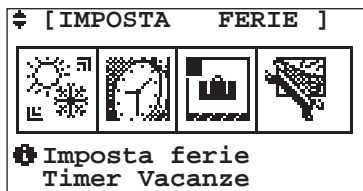

Tabella Dei movimenti		
Tasto	Maschera	
Esc	3.3	IMPOSTA FERIE

Tabella delle variabili	
Num	Descrizione
1	Stato dell'impostazione ferie Abilitata/Disabilitata
2	Data inizio ferie
3	Data fine ferie

Nella sezione "FERIE (Timer/Vacanze)" possiamo impostare un intervallo di tempo in cui vogliamo che l'impianto rimanga spento. Il Timer Vacanze può essere **Abilitato** o **Disabilitato**: nel caso in cui venga abilitato la centralina rimane spenta nell'intervallo compreso tra le due date d'immissione.

L'intervallo di tempo prevede quindi l'inserimento dei seguenti parametri:

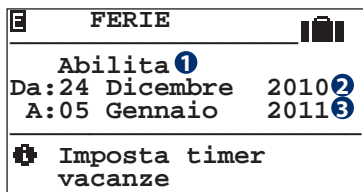
- **DA:** Data primo giorno di assenza gg-MM-AA (Giorno-Mese-Anno).
- **A:** Data ultimo giorno di assenza gg-MM-AA (Giorno-Mese-Anno).

### 3.4 MASCHERA MENU TECNICO



Tabella Dei movimenti		
Tasto	Maschera	
Esc	0	PRINCIPALE
↑	3.3	IMPOSTA FERIE
←	3.4.1	PASSWORD
↓	3.4	MENU IMPOSTAZIONI

### 3.4.1 MASCHERA PASSWORD



Tabella Dei movimenti		
Tasto	Maschera	
Esc	3.4	MENU TECNICO

Tabella delle variabili	
Num	Descrizione
1	Campo numerico per l'inserimento della password

Nella maschera "MENU TECNICO" introducendo la corretta password **[0123]** nel campo chiave si può accedere al menu che permette di cambiare dati sensibili utente d'impostazione della centralina, di seguito elencati.

#### 3.4.1.1 MASCHERA PRINCIPALE

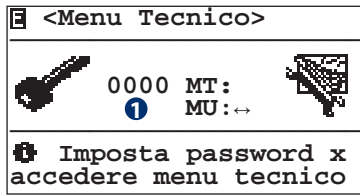

Tabella Dei movimenti		
Tasto	Maschera	
Esc	3.4	MENU TECNICO

Tabella delle variabili	
Num	Descrizione
1	Accesso alle impostazioni degli impianti
2	Accesso alla modifica dei nomi delle zone
3	Accesso alla modifica dei nomi dei deumidificatori

#### 3.4.1.1.1 MASCHERA IMPIANTO

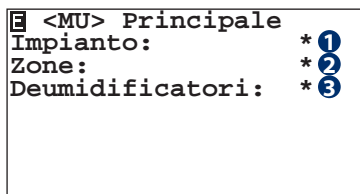

Tabella Dei movimenti		
Tasto	Maschera	
Esc	3.4.1.1	PRINCIPALE

Tabella delle variabili	
Num	Descrizione
1	Accesso alla modifica dei nomi degli impianti
2	Accesso alle impostazioni degli impianti

In questa sezione accediamo alla modifica del nome dell'impianto, oppure ai parametri di funzionamento.

#### 3.4.1.1.1.1 MASCHERA NOME IMPIANTO

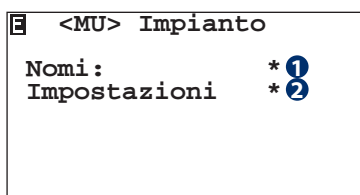

Tabella Dei movimenti		
Tasto	Maschera	
Esc	3.4.1.1.1	IMPIANTO

Tabella delle variabili	
Num	Descrizione
1	Campi alfanumerici dei nomi degli impianti

In questa sezione possiamo modificare il nome (Max 6 caratteri) da attribuire all'impianto.

### 3.4.1.1.2 MASCHERA IMPOSTAZIONI

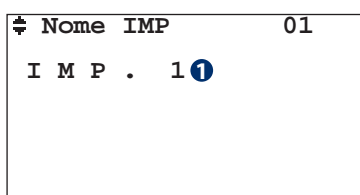
IMP[1]	01
Impostazioni	
Definizione dei parametri per la miscelazione	

Tabella Dei movimenti		
Tasto	Maschera	
Esc	3.4.1.1.1	IMPIANTO

Nel caso di multi impianto bisogna scegliere l'impianto su cui si vuole modificare i parametri.

 La sezione 3.4.1.1.2 "Impostazioni" permette di accedere e variare parametri che influiscono sul funzionamento dell'impianto.

Per questa ragione, si sconsiglia la modifica di questi parametri da parte di utenti non preparati professionalmente o qualificati.

 Il Costruttore non si ritiene responsabile di malfunzionamenti dell'impianto dovuti ad una errata impostazione di tali parametri.

### 3.4.1.1.2.1 MASCHERA CLIMATICA

IMP[1]	Climatica 01
1	Tipo: Esterna/Amb. nte
2	Stagione: Inv + Est
Climatica e stagione di funzionamento	

Tabella Dei movimenti		
Tasto	Maschera	
↑	3.4.1.1.2.7	LIMITI TEMP. MANDATA IMPIANTO
Esc	3.4.1.1.2	IMPOSTAZIONI
↓	3.4.1.1.2.2	COMPENSAZIONE INVERNALE

Tabella delle variabili	
Num	Descrizione
1	Tipo di regolazione climatica dell'impianto
2	Stagionalità dell'impianto

#### Climatica con sonda Esterna

In questo tipo di configurazione si prevede solo l'installazione della sonda Esterna.

La temperatura di mandata viene calcolata con la curva di compensazione esterna. Il sistema provvede ad attivare la caldaia/chiller e la pompa impianto, regolando la miscelatrice alla temperatura di calcolo desiderata. Tutte le parzializzazioni dell'impianto sono demandate a controlli esterni tramite termostati remoti.

##### Stagione:

- **Inverno:** La regolazione è attiva solo nella stagionalità Invernale.
- **Inverno+Estate:** La regolazione è attiva nelle due stagioni Inverno+Estate.
- **Estate:** La regolazione è attiva solo nella stagionalità Estiva. La configurazione estiva prevede delle cautele sul controllo dell'umidità esterne al sistema.

#### Climatica con sonda Esterna+Ambiente

In questo tipo di configurazione prevede l'installazione della sonda Esterna e di almeno una sonda ambiente TA/H o TA.

##### Stagione:

- **Inverno:** La regolazione è attiva solo nella stagionalità Invernale. La centralina disabiliterà tutte le funzionalità estive, il controllo del deumidificatore etc. La compensazione avverrà considerando la curva climatica esterna e (opzionale) la compensazione dinamica ambiente.
- **Inverno+Estate:** La regolazione è attiva nelle due stagioni Inverno+Estate. La compensazione avverrà considerando la curva climatica esterna stagionale e (opzionale) la compensazione dinamica ambiente. In estate, nelle condizioni di raffrescamento, la logica prenderà in considerazione la limitazione imposta dal punto di rugiada ambientale.
- **Estate:** La regolazione è attiva solo nella stagionalità Estiva. La centralina disabiliterà tutte le funzionalità invernali. La compensazione avverrà considerando la curva climatica esterna estiva e (opzionale) la compensazione dinamica ambiente. La logica prenderà in considerazione la limitazione imposta dal punto di rugiada ambientale.

### 3.4.1.1.1.2.2 MASCHERA COMPENSAZIONE INVERNALE

IMP [1]	CompInv	01
Min	Max	Off
TExt: -05.0	20.0	0.0
TMan: 45.0	22.0	
Retta di compensaz. invernale		

#### Tabella Dei movimenti

Tasto	Maschera
↑	3.4.1.1.1.2.1 CLIMATICA
Esc	3.4.1.1.1.2 IMPOSTAZIONI
↓	3.4.1.1.1.2.3 COMPENSAZIONE ESTIVA

I parametri da inserire nella maschera rappresentano la caratterizzazione della curva di compensazione rappresentata nella figura sottostante. La centralina regolerà quindi la temperatura di mandata dell'acqua dell'impianto in relazione alla temperatura esterna.

#### Temp. di Mandata °C

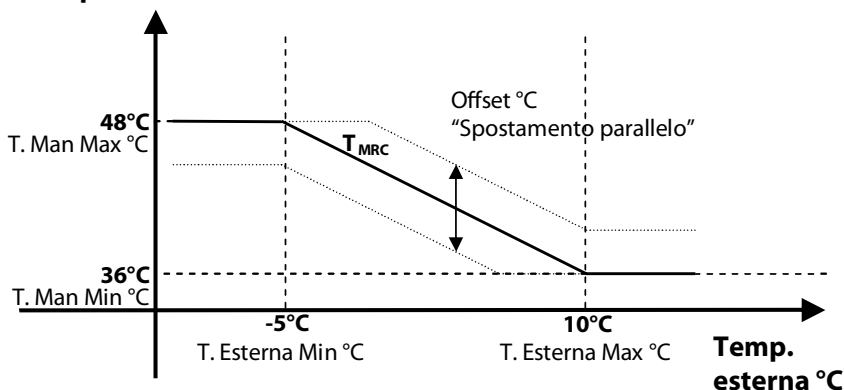

$T_{MRC}$  = Temperatura Calcolata tramite retta di compensazione

#### Impostazioni di riferimento Retta Compensazione Invernale

PARETE/SOFFITTO				
Sigla	Min	Max	Sigla	Val
TExt	-5°C	10°C	Off.	0
TMand	48°C	36°C		

PAVIMENTO				
Sigla	Min	Max	Sigla	Val
TExt	-5°C	20°C	Off.	0
TMand	45°C	22°C		

### 3.4.1.1.1.2.3 MASCHERA COMPENSAZIONE ESTIVA

IMP [1]	CompEst	01
Min	Max	Off
TExt: 23.0	32.0	0.0
TMan: 20.0	15.0	
Retta di compensaz. invernale		

#### Tabella Dei movimenti

Tasto	Maschera
↑	3.4.1.1.1.2.2 COMPENSAZIONE INVERNALE
Esc	3.4.1.1.1.2 IMPOSTAZIONI
↓	3.4.1.1.1.2.4 ATTENUAZIONE ECO

I parametri da inserire nella maschera rappresentano la caratterizzazione della curva di compensazione rappresentata nella figura sottostante. La centralina regolerà quindi la temperatura di mandata dell'acqua dell'impianto in relazione alla temperatura esterna e al punto di rugiada.

#### Temp. di Mandata °C

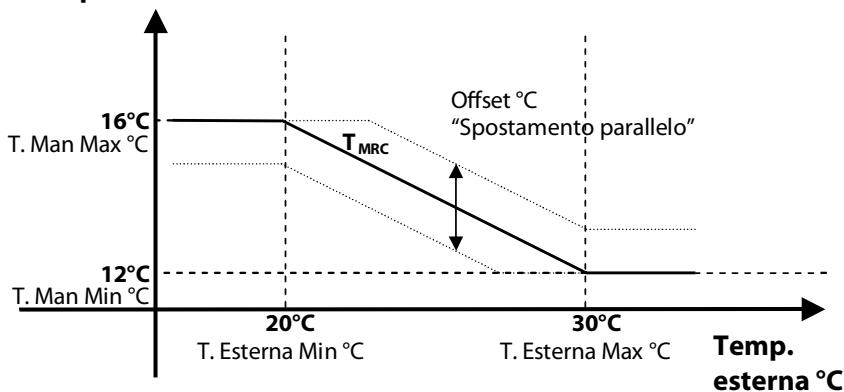

$T_{MRC}$  = Temperatura Calcolata tramite retta di compensazione

#### Impostazioni di riferimento Retta Compensazione Estiva

PARETE/SOFFITTO				
Sigla	Min	Max	Sigla	Val
TExt	20°C	30°C	Off.	0
TMand	16°C	12°C		

PAVIMENTO				
Sigla	Min	Max	Sigla	Val
TExt	23°C	32°C	Off.	0
TMand	20°C	15°C		

### 3.4.1.1.1.2.4 MASCHERA ATTENUAZIONE

IMP[1] Atten.ne 01
<<Pgm/Man>> tmp Umi
Estate: 2.0 ① 10 ②
Inverno: -2.0 ③ -10 ④
Attenuazione Eco. Programma Manuale

I parametri da inserire nella maschera rappresentano le attenuazioni da sommare ai valori di set temperatura e umidità, nella fascia economy della programmazione manuale.

Tabella Dei movimenti		
Tasto	Maschera	
↑	3.4.1.1.1.2.3	COMPENSAZIONE ESTIVA
Esc	3.4.1.1.1.2	IMPOSTAZIONI
↓	3.4.1.1.1.2.5	TIPOLOGIA STRUTTURALE

Tabella delle variabili	
Num	Descrizione
①	Differenziale per set di temperatura in estate
②	Differenziale per set di umidità in estate
③	Differenziale per set di temperatura in inverno
④	Differenziale per set di umidità in inverno

### 3.4.1.1.1.2.5 MASCHERA TIPOLOGIA STRUTTURALE

IMP[1] DELTA STR.01
Delta Struttura: 2.0
Tipo di massetto

Tabella Dei movimenti		
Tasto	Maschera	
↑	3.4.1.1.1.2.4	ATTENUAZIONE ECO
Esc	3.4.1.1.1.2	IMPOSTAZIONI
↓	3.4.1.1.1.2.6	COMPENSAZIONE DINAMICA

In questa maschera introduciamo un parametro che caratterizza la tipologia di massetto dell'impianto (legno, cartongesso, etc.). Questo parametro va ad influenzare la temperatura di mandata dell'impianto, che viene calcolata anche in base alla resistenza termica della struttura utilizzata.

Di seguito vengono riportati dei parametri indicativi a seconda della struttura dell'impianto:

Pavimento			BIKlimax/Soffitto/Parete
Spessore	Delta - Struttura con piastrella	Delta - Struttura con legno	Delta struttura
Dai 3 ai 3,5 cm	2	3	2
Dai 4 ai 4,5 cm	3	4	
Dai 5 ai 6 cm 4 5	4	5	
Dai 7 ai 8 cm	5	6	

### 3.4.1.1.1.2.6 MASCHERA COMPENSAZIONE DINAMICA

←IMP[1] Comp Din 01	
①	Abilita:Si Pilota:01 ②
③	KDEst:3 KDInv:03 ④
⑤	TMin:10.0 TMax:50.0 ⑥
⊕ Compensazione dinamica ambiente	

Tabella delle variabili	
Num	Descrizione
①	Abilitazione della Compensazione Dinamica
②	Valore della zona Pilota
③	Valore di compensazione estiva
④	Valore di compensazione invernale
⑤	Temperatura minima estiva
⑥	Temperatura massima invernale

Tabella Dei movimenti		
Tasto	Maschera	
↑	3.4.1.1.1.2.5	TIPOLOGIA STRUTTURALE
Esc	3.4.1.1.1.2	IMPOSTAZIONI
↓	3.4.1.1.1.2.7	LIMITI TEMP. MANDATA IMPIANTO

In questa sezione possiamo abilitare la compensazione dinamica per la temperatura di mandata tramite la variabile **Abilita**. L'abilitazione della compensazione dinamica prevede l'assegnazione di una **zona pilota**, che andrà ad influenzare il valore della temperatura di mandata ottenuta tramite retta di compensazione.

Per identificare la zona Pilota deve essere inserito il numero identificativo della zona ovvero la posizione nella configurazione della presenza/tipologia sonda ambiente.

Il valore ottenuto dalla differenza tra il set voluto e la misura della temperatura moltiplicato per un fattore stagionale **KDEst/ KDInv**, verrà sommato al valore della temperatura calcolata tramite retta di compensazione (vedi curva di raffrescamento / riscaldamento  $T_{MRC}$ ).

Il valore ottenuto sarà valido se rientra nei valori limite di "comfort" (limiti dovuti alla tipologia di struttura in inverno e al punto di rugiada in estate) ed i limiti **TMin** per il valore estivo e **TMax** per il valore invernale.

Se il risultato non risulta essere valido il valore calcolato sarà quello imposto dai limiti di "comfort" (vedi logica di calcolo temperatura di mandata).

### 3.4.1.1.1.2.7 MASCHERA LIMITI TEMPERATURA MANDATA IMPIANTO

← Limiti Tman. Imp.	
ESTATE	INVERNO
TMin:10.0	TMax:50.0
①	②
⊕ Limite temperatura di mandata	

Tabella Dei movimenti		
Tasto	Maschera	
↑	3.4.1.1.1.2.6	COMPENSAZIONE DINAMICA
Esc	3.4.1.1.1.2	IMPOSTAZIONI
↓	3.4.1.1.1.2.1	CLIMATICA

Tabella delle variabili	
Num	Descrizione
①	Limite di temperatura minima di mandata impianti miscelati nella stagione estiva
②	Limite di temperatura massima di mandata impianti miscelati nella stagione invernale

### 3.4.1.1.2 MASCHERA ZONE

Nome ZONA	01
Z O N A 1	1

Tabella Dei movimenti	
Tasto	Maschera
Esc	3.4.1.1 PRINCIPALE

Tabella delle variabili	
Num	Descrizione
1	Campi alfanumerici dei nomi delle zone

In questa sezione possiamo modificare il nome (Max 6 caratteri) da attribuire alla zona.

### 3.4.1.1.3 MASCHERA UTA

Nome DEUMIDIF:	01
U T A [ 1 ]	1

Tabella Dei movimenti	
Tasto	Maschera
Esc	3.4.1.1 PRINCIPALE

Tabella delle variabili	
Num	Descrizione
1	Campi alfanumerici dei nomi delle UTA

In questa sezione possiamo modificare il nome (Max 6 caratteri) da attribuire alle U.T.A.





# VISUALIZZAZIONE GUASTI E MALFUNZIONAMENTI

Il segnale luminoso rosso sul tasto "Allarme" indica che la centralina ha individuato un guasto oppure un malfunzionamento dell'impianto.

Per accedere alla visualizzazione bisogna premere il tasto "Allarme": una volta premuto, viene visualizzata la maschera con le informazioni riguardante l'errore.

Nel caso in cui sia presente più di un errore è possibile scorrere gli errori con i tasti **UP-DOWN**.

Per rientrare nei menù della centralina è necessario ripremere il tasto "Allarme".

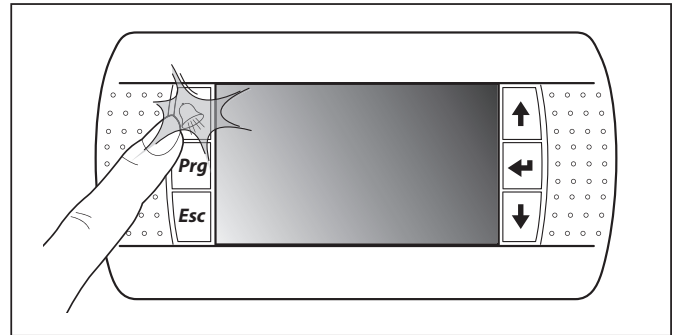

**NB: Se il problema viene risolto, quando si riaccede alle maschere di allarme l'errore non viene più indicato. Se nella centralina tutto funziona correttamente, premendo il tasto "Allarme" viene visualizzata la maschera in cui si fa presente che non è presente nessun allarme.**

Qui di seguito vengono elencate le possibili maschere con la spiegazione dell'errore individuato.

## Tabella - Allarmi

### 1) ALLARME CALDAIA/PdC:

<p>⚡</p> <p>ALLARME CALDAIA</p> <p>○</p> <p>ALLARME PdC</p>	<p>Blocco Caldaia / Pompa di Calore (Stagione Invernale). Tutti gli impianti vengono disattivati.</p>
---	---

### 2) ALLARME CHILLER/PdC:

<p>⚡</p> <p>ALLARME CHILLER</p> <p>○</p> <p>ALLARME PdC</p>	<p>Blocco Chiller / Pompa di Calore (Stagione Estiva). Tutti gli impianti vengono disattivati.</p>
---	--

### 3) ALLARME SONDA AMBIENTE:

<p>ALLARME ZONA SONDA AMBIENTE</p> <p>Enter Visualizza</p>	<p>⚡ZONA 1</p> <p>Off Line:Si Temp.ura:⚡ Umidita':- Deum:-</p>	<p>La presenza dell'errore viene indicato con ⚡, l'assenza con il -. Quando la sonda sta comunicando si possono verificare degli errori di rilevazione della <b>Temp.ura</b> (Temperatura)/ <b>Umidità</b>. La sessione <b>Deum</b> (Deumidificatore) sta ad indicare la presenza dell'allarme del deumidificatore che serve la zona. NB: Si disattivavano le funzionalità corrispondenti alla tipologia dell'errore.</p>
--	--	---

### 4) ALLARME IMPIANTO — SONDA/E AMBIENTE TEMPERATURA:

<p>Sonda/e Temperatura Guasta/e-Sconnessa/e</p> <p>Enter Visualizza ALLARME</p>	<p>NO TMP. AMBIENTE</p> <p>IMPIANTO:IMP[1]</p>	<p>Questo errore si verifica nella stagione invernale quando nell'impianto non esiste nessuna rilevazione di temperatura, ovvero tutte le sonde di temperatura collegate all'impianto sono guaste o sconnesse. NB: l'impianto <b>Imp[1]</b> viene disattivato.</p>
---	--	--



### 5) ALLARME IMPIANTO — SONDA/E AMBIENTE TEMPERATURA/UMIDITA':

<p>Sonda/e Umidità Guasta/e-Sconnessa/e</p> <p>Enter Visualizza ALLARME</p>	<p>PUNTO RUGIADA</p> <p>IMPIANTO:IMP[1]</p>	<p>Questo errore si verifica nella stagione estiva quando nell'impianto non esiste nessuna rilevazione di temperatura/umidità, ovvero tutte le sonde combinate temperatura/umidità collegate all'impianto sono guaste o sconnesse. NB: l'impianto <b>Imp[1]</b> viene disattivato.</p>
---	---	--

### 6) ALLARME IMPIANTO — SONDA ESTERNA:

 <b>TEMPERATURA ESTERNA</b>	<p>Questo errore viene rilevato quando la centralina non rileva il segnale della temperatura esterna. NB: tutti gli impianti continuano il suo funzionamento considerando nella fase invernale il valore della temperatura esterna impostato a +5°C e il massimo impostato a +30°C.</p>
---	---

### 7) ALLARME IMPIANTO SONDA MANDATA:

 <b>ALLARME TEMPERATURA SONDA MANDATA</b>	 <b>TEMPERATURA MANDATA</b>	<p>Questo errore viene rilevato quando la centralina non rileva il segnale della temperatura di mandata. NB: l'impianto <b>Imp[1]</b> viene disattivato.</p>
Enter Visualizza	IMPIANTO: IMP[1]	



### 8) ANTIGELO AMBIENTE:

<b>ANTIGELO AMBIENTE</b>	<b>ANTIGELO</b>	<p>Questo errore viene rilevato quando in stagione invernale una zona va sotto i 5°C (impostabili). Tutte le zone vengono attivate. L'allarme rientra se tutte le zone superano i 6°C (impostabili)</p>
Enter Visualizza	IMPIANTO: IMP[1]	

### 9) ALLARME TERMICO:

<b>ALLARME TERMICO</b>	<b>TERMICO</b>	<p>Questo errore viene rilevato quando in stagione invernale con l'impianto spento la sonda di mandata rileva, per un certo periodo, una temperatura superiore ai 45°C (impostabile).</p>
Enter Visualizza	IMPIANTO: IMP[1]	

### 10) ALLARME UNITA' WI-Z:

 <b>OFF-LINE Wi-Z</b>	 <b>Exp OffLine Wi- 1</b>	<p>In caso di mancata comunicazione compare la campanella accanto all'espansione</p>
Enter Visualizza	Wi-Z11:♣      Wi-Z12:♣ Wi-Z13:♣      Wi-Z14:♣ Wi-Z15:♣      Wi-Z16:♣ Wi-Z17:♣      Wi-Z18:♣	

### 11) ALLARME UNITA' WI-U:

 <b>OFF-LINE Wi-U</b>	<p>In caso di mancata comunicazione compare la campanella accanto all'espansione</p>
Wi-U11:♣      Wi-U12:♣ Wi-U21:-      Wi-U22:- Wi-U31:-      Wi-U32:- Wi-U41:-      Wi-U42:-	

### 12) ALLARME UNITA' CENTRALI:

 <b>OFF-LINE Unità' Centrale</b>	<p>In caso di mancata comunicazione compare la campanella accanto alla centralina (purchè questa risulti configurata)                  ♣SI = Unità centrale OFFLINE                  -SI = Unità centrale ONLINE                  -NO = Unità centrale non configurata</p>
Wi-M1: -SI Wi-S2: ♣Si Wi-M1: ♣SI Wi-S2: ♣Si	

### 13) ALLARME UNITA' MASTER:

<b>MASTER OFFLINE</b>	<p>Compare solo nelle centraline WI.NET nel caso in cui non ci sia comunicazione con la scheda WI.MASTER.NET</p>
-----------------------	--

### 14) ALLARME UNITA' UxBUS:

OFF-LINE UC-xxx	
UC-11:-No	UC-31:-No
UC-12:-No	UC-32:-No
UC-21:-No	UC-41:‡Si
UC-22:-No	UC-42:-No

In caso di mancata comunicazione compare la campanella accanto all'unità UC-xx (purché questa risulti configurata)  
 ‡SI = UC OFFLINE  
 -SI = UC ONLINE  
 -NO = UC non configurata

### 15) RIARMO MANUALE INTEGRAZIONE:

Riarmo Manuale:No Integrazione			
U-1 Si	U-2 No	U-3 No	U-4 No
U-5 No	U-6 No	U-7 No	U-8 No

In caso di blocchi Ventilazione/Rinnovo di una delle UTA, consente di resettare la funzionalità di integrazione senza attendere le condizioni per il rientro automatico.

### 16) ALLARME UxBUS:

Allarmi UxBUS Enter Visualizza	<table border="1"> <tr><th>Allarmi UC- 0</th></tr> <tr> <td>Low Pres.Gas: - High Pres.Gas: - High Temp.Comp.: - Comunicaz.Bus: -</td> </tr> <tr> <td>Pres. ‡ next Alm</td> </tr> </table>	Allarmi UC- 0	Low Pres.Gas: - High Pres.Gas: - High Temp.Comp.: - Comunicaz.Bus: -	Pres. ‡ next Alm	<p><b>Low Pres.Gas:</b> Allarme bassa pressione circuito frigo (Unità scarica di refrigerante).(*)                  (*) <b>Mancanza Gas</b> nel caso di UAP 200  <b>High Pres.Gas:</b> Allarme alta pressione circuito frigo.  <b>High Temp.Comp.:</b> Allarme alta temperatura compressore.  <b>Comunicaz.Bus:</b> Allarme comunicazione BUS.</p>
	Allarmi UC- 0				
	Low Pres.Gas: - High Pres.Gas: - High Temp.Comp.: - Comunicaz.Bus: -				
	Pres. ‡ next Alm				
	<table border="1"> <tr><th>Allarmi UC- 0</th></tr> <tr> <td>Sbrinamento: - High Temp.Acqua: - Ventil. 1: - Ventil. 2: -</td> </tr> <tr> <td>Pres. ‡ next Alm</td> </tr> </table>	Allarmi UC- 0	Sbrinamento: - High Temp.Acqua: - Ventil. 1: - Ventil. 2: -	Pres. ‡ next Alm	<p><b>Sbrinamento:</b> Allarme presenza ghiaccio.  <b>High Temp.Acqua:</b> Allarme alta temperatura acqua.(*).                  (*) <b>Low Temp Acqua</b> nel caso di UAP 200  <b>Ventil. 1:</b> Allarme ventilatore immissione.  <b>Ventil. 2:</b> Allarme ventilatore espulsione.</p>
	Allarmi UC- 0				
Sbrinamento: - High Temp.Acqua: - Ventil. 1: - Ventil. 2: -					
Pres. ‡ next Alm					
<table border="1"> <tr><th>Allarmi UC- 0</th></tr> <tr> <td>Sovraccar. Evap.:b</td> </tr> <tr> <td>Pres. ‡ next Alm</td> </tr> </table>	Allarmi UC- 0	Sovraccar. Evap.:b	Pres. ‡ next Alm	<p><b>Sovraccar. Evap.:</b> Viene visualizzato l'allarme per i DA di sovraccarico dell'evaporatore.(*).                  (*) su macchina DA</p>	
Allarmi UC- 0					
Sovraccar. Evap.:b					
Pres. ‡ next Alm					
<table border="1"> <tr><th>Allarmi UC- 0</th></tr> <tr> <td>Low Pres.Gas.:b</td> </tr> <tr> <td>Pres. ‡ next Alm</td> </tr> </table>	Allarmi UC- 0	Low Pres.Gas.:b	Pres. ‡ next Alm	<p><b>Low Pres.Gas:</b> Viene visualizzato l'allarme di bassa pressione gas dovuto a scarsità di gas o mancanza di ventilazione.(*).                  (*) su macchina UAP 200</p>	
Allarmi UC- 0					
Low Pres.Gas.:b					
Pres. ‡ next Alm					
<table border="1"> <tr><th>Allarmi UC-i B</th></tr> <tr> <td>Filtro Immissio.:b Filtro Espulsio.:b</td> </tr> </table>	Allarmi UC-i B	Filtro Immissio.:b Filtro Espulsio.:b	<p>Viene visualizzato l'allarme dei filtri sporchi al raggiungimento dei valori limite impostati.(*).                  (*) su macchina CHR, WHR, UC xxx RDZ</p>		
Allarmi UC-i B					
Filtro Immissio.:b Filtro Espulsio.:b					
<table border="1"> <tr><th>Res.All. UC-i B</th></tr> <tr> <td>U-1 U-2 U-3 U-4 I I I I</td> </tr> <tr> <td>U-5 U-6 U-7 U-8 I I I I</td> </tr> </table>	Res.All. UC-i B	U-1 U-2 U-3 U-4 I I I I	U-5 U-6 U-7 U-8 I I I I	<p>In questa pagina è possibile effettuare il reset degli allarmi dei DA o il Reset filtri su CHR, abilitando la funzione in alto a destra ed inviando il comando tramite modifica del valore per ciascuna unità.                  (*) su macchina DA e CHR, UC xxx RDZ</p>	
Res.All. UC-i B					
U-1 U-2 U-3 U-4 I I I I					
U-5 U-6 U-7 U-8 I I I I					

## 17) ERRORI-GUASTI Ux:

<p>ERRORI - GUASTI Ux Enter Visualizza</p>	<p>🔍 Errori/Guasti UC-0</p> <p>Sonda Mandata: - Sonda Evaporante: - Sonda SottoRaf.C2: - Sonda Surrisc.: -</p> <p>Pres. ⏪ next Alm</p>	<p><b>Sonda Mandata:</b> Guasto sonda di mandata (NTC1). <b>Sonda Evaporante:</b> Guasto sonda evaporante (NTC2). <b>Sonda SottoRaf.C2:</b> Guasto sonda sottoraffreddamento C2 (sensore NTC6). <b>Sonda Surrisc.:</b> Guasto sonda surriscaldamento (NTC4).</p>	
	<p>(CHR/WHR)</p> <p>🔍 Errori/Guasti UC-0</p> <p>Sonda Mandata: - Sonda Espulsione: - Sonda Estrazione: - Sonda Surrisc.: -</p> <p>Pres. ⏪ next Alm</p>	<p>CHR</p> <p><b>Sonda Mandata:</b> Guasto sonda di mandata <b>Sonda Espulsione:</b> Guasto sonda di espulsione <b>Sonda Estrazione:</b> Guasto sonda di estrazione</p>	<p>WHR</p> <p><b>NTC1:</b> Guasto sensore NTC1 <b>NTC4:</b> Guasto sensore NTC4 <b>NTC2:</b> Guasto sensore NTC2</p>
	<p>🔍 Errori/Guasti UC-0</p> <p>Sonda SottoRaf.C1: - Sonda Temp.Acqua: - Sonda Temp.Compr.: - Sonda Temp.Ext.: -</p> <p>Pres. ⏪ next Alm</p>	<p><b>Sonda SottoRaf.C1</b> Guasto sonda sottoraffreddamento C1 (sensore NTC5). <b>Sonda Temp.Acqua:</b> Guasto sonda temperatura acqua (sensore NTC7). <b>Sonda Temp.Compr.:</b> Guasto sonda temperatura compressore (sensore NTC3). <b>Sonda Temp.Ext.:</b> Guasto sonda temperatura esterna (sensore NTC8).</p>	
	<p>(CHR/WHR)</p> <p>🔍 Errori/Guasti UC-0</p> <p>Sonda SottoRaf.C1: - Sonda Temp.Acqua: - Sonda Temp.Compr.: - Sonda Temp.Ext.: -</p> <p>Pres. ⏪ next Alm</p>	<p>CHR</p> <p><b>Sonda Temp.Ext.:</b> Guasto sonda temperatura esterna</p>	<p>WHR</p> <p><b>NTC3:</b> Guasto sensore NTC3</p>
	<p>🔍 Errori/Guasti UC-0</p> <p>Trasd.Pressione: - Trasd.Pres.A: - Trasd.Pres.B: -</p> <p>Pres. ⏪ next Alm</p>	<p><b>Trasd.Pressione:</b> Guasto trasduttore pressione refrigerante.(*) (* <b>Sonda.Condensa:</b> Sonda del condensatore (nel caso di UAP 200) <b>Trasd.Pres.A:</b> Guasto sensore di pressione differenziale aria di rinnovo. <b>Trasd.Pres.B:</b> Guasto sensore di pressione differenziale aria di espulsione.</p>	
	<p>WHR/ UC 500-MHE</p> <p>🔍 Errori/Guasti UC-0</p> <p>Trasd.Pressione: - Flussimetro 1: - Flussimetro 2: - Flussimetro 3: -</p> <p>Pres. ⏪ next Alm</p>	<p>WHR/ UC 500-MHE</p> <p><b>Flussimetro 1:</b> Guasto sensore Flussimetro 1 <b>Flussimetro 2:</b> Guasto sensore Flussimetro 2 <b>Flussimetro 3:</b> Guasto sensore Flussimetro 3 (*) (* Solo UC 500-MHE</p>	

## 17) ALLARME SONDA QA GUASTA:

<p>Sonda QA guasta</p> <p>QA-1:-            QA-5:- QA-2:-            QA-6:- QA-3:-            QA-7:- QA-4:-            QA-8:-</p>	<p>In questa maschera attraverso la visualizzazione dell'icona di allarme, è possibile visualizzare se la relativa sonda QA (configurata), non rilevando un valore corretto, è in errore.</p> <p>🔍 = Errore - = Sonda configurata e funzionante o Sonda non configurata</p>
---	---









bit.ly/rdzwebsite

FAG0EA007AZ.02  
07/2019



RDZ S.p.A.  
📍 V.le Trento, 101 (S.S. 13 Km 64.5) 33077 SACILE (PN) - Italy  
☎ Tel. +39 0434.787511 📠 Fax + 39 0434.787522  
🌐 www.rdz.it ✉ rdzcentrale@rdz.it

**COMPANY WITH  
QUALITY SYSTEM  
CERTIFIED BY DNV GL  
= ISO 9001 =**